

2025-08-05

Slovenščina (SL)

939093-001

0000000477-011

SW: 3.63.0

HW: 5406, 01



Kotel na pelete ePE-K 180–240 kW



Navodila za uporabo



ETA Heiztechnik GmbH
Gewerbepark 1
4716 Hofkirchen an der Trattnach
+43 (0)7734 2288-0
www.eta.co.at
info@eta.co.at



Kazalo

1	Splošno	5
1.1	Uvod	5
1.2	Splošni napotki	5
1.3	Garancija in jamstvo	6
2	Opis	8
3	Varnost	12
3.1	Splošni napotki	12
3.2	Varnostne naprave	12
4	Praznjenje zaboja za pepel	15
5	Regulacija ETAtouch	17
5.1	Spoznavanje regulacije	17
5.1.1	Uporabniška površina	18
5.1.2	Besedilni meni	18
5.1.3	Integrirana pomoč	19
5.1.4	Sporočila	19
5.1.5	Vhodi in izhodi	20
5.1.6	Prvi koraki	21
5.1.7	Daljinsko upravljanje meinETA	24
5.1.8	Moji parametri	26
5.1.9	USB-kamera	30
5.1.10	Izvoz podatkov iz nadzornega sistema ETAtouch	31
5.1.11	Obvestila	32
5.2	Funkcijski blok [Kotel] – ePE-K	36
5.2.1	Upravljalni elementi	36
5.2.2	Besedilni meni – nastavljivi parametri	37
5.3	Funkcijski blok [PufferFlex]	38
5.3.1	Nastavitev časov polnjenja vmesnega zbiralnika	39
5.3.2	Nastavitev opozoril	40
5.3.3	Hranilnik toplote s solarno napravo	40
5.3.4	Hranilnik toplote kot kombiniran zalogovnik	41
5.3.5	Besedilni meni – nastavljivi parametri	42
5.4	Funkcijski blok [Zbiralnik tople vode]	46
5.4.1	Nastavitev časov polnjenja za toplo vodo	46
5.4.2	Besedilni meni – nastavljivi parametri	47
5.5	Funkcijski blok [Modul za svežo vodo]	48
5.5.1	Nastavitev časov polnjenja za toplo vodo	49
5.5.2	Besedilni meni – nastavljivi parametri	50
5.6	Funkcijski blok [Grelni krog]	52
5.6.1	Upravljalni elementi	52
5.6.2	Nastavljanje časov gretja	53
5.6.3	Ogrevalna krivulja	54
5.6.4	Besedilni meni – nastavljivi parametri	59
5.7	Funkcijski blok [Solarno]	60
5.7.1	Solarna naprava z enim zbiralnikom	60
5.7.2	Solarna naprava z 2 zbiralnikoma	61
5.7.3	Solarna naprava za vmesni zbiralnik z 2 internima registroma	61
5.7.4	Solarna naprava z zunanjim toplotnim izmenjevalnikom	62
5.7.5	Solarna naprava z zunanjim izmenjevalnikom toplote in ventilom za slojno polnjenje	63
5.7.6	Besedilni meni – nastavljivi parametri	63
5.8	Funkcijski blok [Gorilnik]	64
5.8.1	Nastavljanje časov polnjenja	65
5.8.2	Besedilni meni – nastavljivi parametri	65
5.9	Funkcijski blok [Zunanja zahteva po toploti]	66

5.9.1	Nastavljanje časov polnjenja	..67
5.9.2	Besedilni meni – nastavljivi parametri	..67
5.10	Funkcijski blok [Daljinsko ogrevanje]	..68
5.11	Funkcijski blok [Zalogovnik peletov]	..70
5.12	Funkcijski blok [Zalogovnik peletov s preklopno enoto]	..72
5.12.1	Besedilni meni – nastavljivi parametri	..72
5.13	Funkcijski blok [Izločevalnik delcev]	..74
6	Odpravljanje motenj	..75
6.1	Polž za pepel	..75
6.2	Nagibna rešetka	..76
6.3	Čiščenje izmenjevalnika toplote	..78
7	Napotki za gorivo	..81
8	Merjenje emisij	..82
8.1	Opombe za meritev	..82
8.1.1	Uvod	..82
8.1.2	Vod za izpušne pline	..82
8.1.3	Nastavljivi parametri	..83
8.2	Merjenje emisij	..84
9	Obratovanje z malo emisijami	..85
10	Ogrevalna voda	..86
10.1	Trdota vode	..86
10.2	Korozija	..87
10.3	Dopolnjevanje	..87
10.4	Odzračevanje	..87
11	Oznaka energetske porabe	..88

1 Splošno

1.1 Uvod

Spoštovani kupec!

Da bi vam zagotoviti varno in zadovoljivo obratovanje vašega izdelka, boste v teh navodilih našli pomembne napotke in informacije o svojem izdelku. Vzemite si čas in si jih preberite.

Garancija in jamstvo

Pozorno preberite tudi pogoje za "Garancijo in jamstvo" (glejte poglavje [1.3 "Garancija in jamstvo"](#)). Strokovnjak za ogrevanje praviloma ustreza tem pogojem. Kljub temu ga opomnite na naše garancijske pogoje. Vse zahteve, ki jih postavljamo, pomagajo preprečiti škodo, ki si je ne želite ne vi ne mi.

Preberite navodila

Pred začetkom uporabe naprave pozorno preberite navodila. Le tako boste lahko svoj novi kotel uporabljali na energetsko varčen in okolju prijazen način.

Izkoristite znanje in sposobnosti strokovnjaka

Montažo, namestitev, zagon in osnovno nastavitve kotla naj vam opravi strokovnjak. Prosite za razlago in uvod v delovanje svojega kotla, da ga boste znali bolje uporabljati in vzdrževati.

Podaljšano garancijsko obdobje

Če zagon opravi pooblaščen partnersko podjetje ali naša služba za stranke, vam dajemo podaljšano garancijsko obdobje. Pri tem upoštevajte garancijske pogoje, ki veljajo ob nakupu.

Pogodba o vzdrževanju

Najboljše vzdrževanje za vaš ogrevalni sistem vam bo zagotovljeno, če boste s katerim izmed naših pooblaščenih strokovnih podjetij ali našo službo za stranke sklenili pogodbo o vzdrževanju.

Daljinsko upravljanje kotla prek interneta

Daljinsko upravljanje www.meinETA.at omogoča, da s kotlom ETA upravljate z računalnikom, pametnim telefonom ali tablico prek lastnega omrežja (VNC Viewer) ali interneta – povsem enako, kot da bi stali pred krmilnikom ETAtouch na kotlu ETA. Za povezavo je potreben kabel LAN od krmilnika ETAtouch do modema.

 Podrobnosti o daljinskem upravljanju www.meinETA.at so na voljo v navodilih „Komunikacijska platforma meinETA“. Podrobnosti o priključitvi kabla LAN so v navodilih za montažo kotla.

1.2 Splošni napotki

Avtorske pravice

Celotna vsebina tega dokumenta je last podjetja ETA Heiztechnik GmbH in tako avtorsko zaščitena. Vsakršno razmnoževanje, posredovanje tretjim osebam ali uporaba v drugačne namene brez pisnega dovoljenja lastnika ni dovoljena.

Tipska ploščica

Na izdelku najdete tipsko ploščico s proizvajalčevo številko izdelka. V proizvajalčevi številki najdete serijsko številko in številko različice. Proizvajalčevo številko imejte pri roki za enoznačno identifikacijo svojega izdelka. Sem vnesite proizvajalčevo številko.

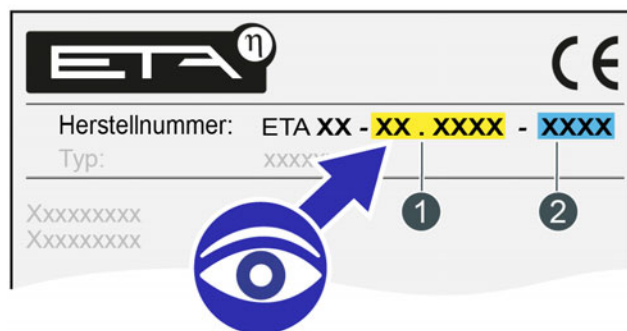

- 1 Serijska številka
- 2 Številka različice

Pridržujemo si pravico do tehničnih sprememb.

Pridržujemo si pravico do tehničnih sprememb brez vnaprejšnje napovedi. Tiskarske in tipkarske napake ali spremembe, do katerih je prišlo med pripravo te publikacije, vam ne dajejo nobene pravice za kakršne koli zahtevke. Posamezne različice opreme, ki so tukaj prikazane ali opisane, so na voljo le kot opcija. Če se navedbe o obsegu dobave v posameznih dokumentih razlikujejo, veljajo informacije, navedene v našem trenutno veljavnem ceniku.

Opis programske opreme

Različica programske opreme, opisana v tej dokumentaciji, ustreza stanju, veljavnem v trenutku objave tega dokumenta. Različica programske opreme, nameščena na vašem izdelku, lahko zato odstopa od opisane v tem dokumentu.

 Posodobitev programske opreme na višjo različico je mogoča kadar koli z ustreznimi pooblastili. Potrebne datoteke najdete na www.meinETA.at.

Razlaga simbolov

 Informacije in napotki

Sestava varnostnih napotkov

 **SIGNALNA BESEDA!**
Vrsta in vir nevarnosti

Možne posledice

- Ukrepi za preprečevanje nevarnosti

Razvrstitev varnostnih napotkov



PREVIDNO!

Pri neupoštevanju tega varnostnega napotka obstaja tveganje nastanka gmotne škode.



OPOZORILO!

Pri neupoštevanju tega varnostnega napotka obstaja tveganje poškodb.



NEVARNOST!

Pri neupoštevanju tega varnostnega napotka obstaja tveganje hudih poškodb.

1.3 Garancija in jamstvo

Pogoji

Za delovanje naših izdelkov lahko jamčimo le, če so pravilno vgrajeni in uporabljeni. Pogoj za to je upoštevanje pogojev, navedenih v nadaljevanju.

Največ 2000 ur polne obremenitve letno

Ta kotel je praviloma dovoljeno uporabljati samo za ogrevanje in pripravo vode, in sicer največ 2000 ur polne obremenitve letno.

Postavitev v suhem prostoru

Za postavitev je potreben suh prostor. Predvsem sušilni stroji za perilo v istem prostoru so dovoljeni samo, če gre za kondenzacijske sušilne stroje.

Upoštevati je treba gradbene predpise in predpise za protipožarno varnost.

Upoštevati je treba gradbene predpise in predpise za protipožarno varnost v državi uporabe izdelka.

Primerno gorivo

Kotel je primeren za uporabo z lesenimi peleti v skladu z EN ISO 17225-2:2014, razred kakovosti A1, ENplus-A1. Uporaba z neprimernim gorivom, predvsem s peleti, ki vsebujejo veliko halogenov (klora), ali z veliko žlindre, kot so npr. odpadki žit, ni dovoljena.

Dovodni zrak brez agresivnih snovi

Dovodni zrak v kotel ne sme vsebovati agresivnih snovi (npr. Klor in fluor iz topil, čistilnih sredstev, lepil in pogonskih plinov ali amoniak iz čistilnih sredstev) za preprečevanje korozije v kotlu in dimniku.

Dopustna trdota vode

Kot medij za prenos toplote je predvidena voda. V primeru posebne potrebe za zaščito pred zmrzaljo je dovoljeno dodati do 30 % glikola. Pri prvem polnjenju ogrevalnega sistema in pri ponovnem polnjenju po popravilih je potrebna razapnena voda. Pitne vode, ki vsebuje apnenec, je treba dolivati čim manj, da omejite nastanek vodnega kamna v kotlu.



Da kotel zaščitite pred vodnim kamnom, morate upoštevati trdoto ogrevalne vode. Upoštevajte navedbe standarda ÖNORM H 5195-1. Podrobnosti so v poglavju [10.1 "Trdota vode"](#).

pH-vrednost med 8 in 9

pH-vrednost nalite vode v ogrevalni sistem je treba nastaviti med 8 in 9.

Namestitev zadostnega števila zapornih elementov

Namestiti je treba dovolj zapornih elementov, da lahko v primeru popravil preprečite iztek večjih količin vode. Netesna mesta na sistemu je treba takoj popraviti.

Namestitev varnostnega ventila in termičnega izpustnega ventila

Kot zaščita pred nadtlakom je treba na mestu postavitve naprave namestiti varnostni ventil (sprožitev pri 3 bar) in kot zaščito pred pregrevanjem termični izpustni ventil (sprožitev pri 97 °C).

Zadostno velika izravnalna posoda ali sistem za vzdrževanje tlaka

Kot zaščito pred vsesavanjem zraka pri hlajenju sistema vam mora strokovnjak namestiti dovolj veliko izravnalno posodo ali sistem za vzdrževanje tlaka.

Odprtih izravnalnih posod ni dovoljeno uporabljati.

Zadostna izhodna moč

Obratovanje z manjšo izhodno močjo od tiste, navedene na tipski ploščici, ni dovoljeno.

Razširitev reguliranja

Za razširitev reguliranja je treba uporabiti izključno komponente, ki vam jih dostavimo mi, če ne gre za splošno uporabljene standardne naprave, npr. termostate.

Redno izvajajte čiščenje in vzdrževanje

Napravo je treba čistiti in vzdrževati. Potrebni koraki in intervali so navedeni v tej dokumentaciji ali pa so priloženi kot ločen dokument.

Popravila

Popravila so dovoljena samo z nadomestnimi deli, ki vam jih dostavimo mi. Izvzeti so le splošni standardizirani deli, kot so električne varovalke ali pritrdilni material, če ustrezajo potrebnim zahtevam in ne omejujejo varnosti naprave.

Pravilna montaža

Za pravilno montažo v skladu s priloženimi navodili za montažo, veljavnimi pravili in varnostnimi predpisi jamči strokovno podjetje, ki montažo izvaja. Če ste kot stranka brez potrebne strokovne izobrazbe in predvsem tudi brez trenutno veljavne strokovne prakse ogrevalni sistem v celoti ali delno montirali sami, ne da bi vam strokovnjak preveril, ali so bila dela pravilno izvedena, iz garancije in jamstva izključujemo okvare na naši dostavi ter škodo, ki se lahko pojavi kot posledica.

Odpravljanje napak

Če napake odpravlja kupec sam ali pa tretja oseba, bo ETA nadomestil stroške oz. popravilo vključil v garancijsko nadomestilo, samo če ste pred začetkom teh del dobili pisno dovoljenje službe za stranke podjetja ETA Heiztechnik GmbH.

Nobeni posegov v varnostne naprave kotla

Posegi v varnostne naprave kotla, kot so nadzor in reguliranje temperature, varnostno temperaturno omejevalo, varnostni ventili in termični izpustni ventili, niso dovoljeni.

Potrebna je izravnava potenciala za kotel

Kotel je treba priključiti na izenačitev potenciala prostora postavitve oz. stavbe. Na spodnji strani kotlov so luknje za priključitev izenačevalnika potenciala. Pri tem je treba upoštevati lokalne predpise.

Površinska korozija



Površinska korozija na notranji strani izločevalnika delcev ni razlog za skrb. Ne vpliva namreč na delovanje naprave. Površinske korozije ni mogoče uveljavljati v sklopu jamstva oz. garancije.

2 Opis

Upravljalni elementi kotla

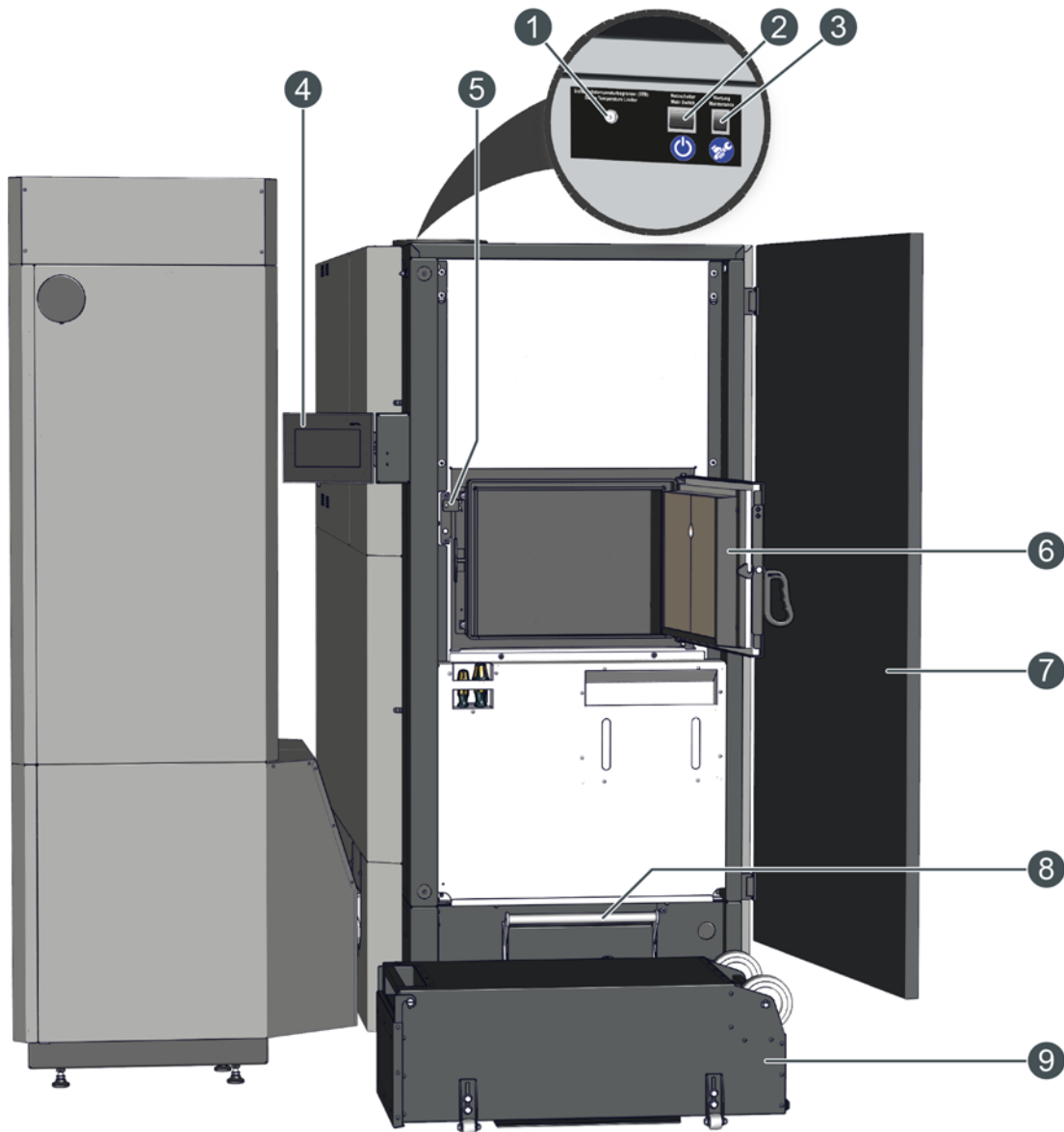
 Postavitev prikazuje kotel z vmesnim zbiralnikom za pelete na levi strani. Prikaz je smiselno mogoče uporabiti tudi pri kotlih z vmesnim zbiralnikom za pelete na desni strani.



- 1 Sprostitveni gumb za varnostno temperaturno omejevalo (STB)
- 2 Omrežno stikalo (simbol )
- 3 Vzdrževalno stikalo (simbol )
- 4 Zaslona regulacije ETAtouch
- 5 Kontaktno stikalo vrat
- 6 Vrata prostora za pepel
- 7 Izolacijska vrata
- 8 Vzvod za zaklepanje zabojnika za pepel na kotel
- 9 Zabojnik za pepel

Za pokrovom na sprednji strani kotla je stikalo za žerjavico kot tudi nivojski senzor žerjavice.

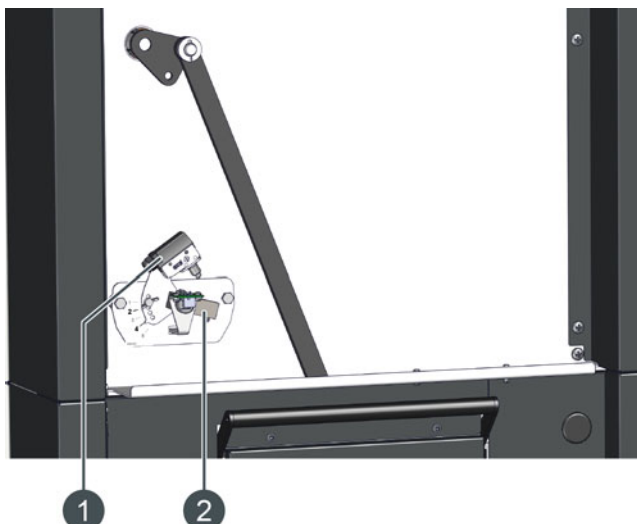

- 1 Nastavljivo stikalo za žerjavico
- 2 Nivojski senzor žerjavice s potenciometrom

i Nivojski senzor žerjavice meri in uravnava višino žerjavice. Stikalo za žerjavico je varnostno stikalo, ki se sproži pri previsoki žerjavici.

Razlaga vzdrževalnega stikala

Vzdrževalno stikalo na kotlu se potrebuje, kadar želite vzdrževanje izvesti s pomočjo funkcije [Vzdrževanje] v reguliranju ETAtouch. Pri tem se vam na zaslonu kotla prikažejo posamezni vzdrževalni koraki.

i Pri tej različici se način ogrevanja zaključí, vendar ostane kotel na omrežnem stikalu vključen. Da zagotovite, da bo za vzdrževanje prekinjeno napajanje vseh pogonov, z vzdrževalnim stikalom prekinite varnostno verigo kotla. Kdaj morate pritisniti vzdrževalno stikalo, je prikazano na zaslonu.

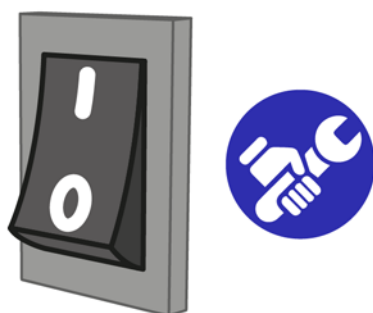



Sl. 2-1: Vzdrževalno stikalo

Vzdrževalno stikalo je označeno s simbolom  in ima 2 položaja.

- **"1" = redno obratovanje**
To je standardni položaj vzdrževalnega stikala. Na tem položaju lahko kotel ogreva.
- **"0" = vzdrževalni način**
Na tem položaju se prekine napajanje vseh pogonov in lahko začnete vzdrževanje. Tiskana vezja so sicer še pod napetostjo.

Prikaz vzdrževalnih korakov na zaslonu



Kotel je treba čistiti in vzdrževati v rednih intervalih. Potrebni koraki so vam zaporedoma razloženi in dopolnjeni s podrobnimi slikami. Vsako čiščenje in vzdrževanje se shrani in ogledate si lahko podrobnosti vsakega posebej. Dolgoročno vam to omogoča pregled nad opravljenimi deli. Seveda lahko čiščenje in vzdrževanje opravite tudi na osnovi "servisne knjižice" brez podpore krmilnika ETAtouch.

Za priklic čiščenja ali vzdrževanja v funkcijskem bloku kotla preklopite v njegove nastavitve (tipka  [Nastavitve]) in nato izberite funkcijo  [Vzdrževanje].

i V ta pregled pridete tudi s pritiskom vzdrževalnega stikala. Prav tako tudi, ko se prikaže sporočilo, da je potrebno čiščenje ali vzdrževanje kotla.





Sl. 2-2: Pregled (primer)

Pritisnite tipko  [Čiščenje opravi stranka], da se prikažejo zahtevani koraki čiščenja. Vzdrževanje zaženete s tipko  [Vzdrževanje opravi strokovnjak]. Tipka  [Vzdrževalni protokoli] prikaže že opravljena dela čiščenja in vzdrževanja.

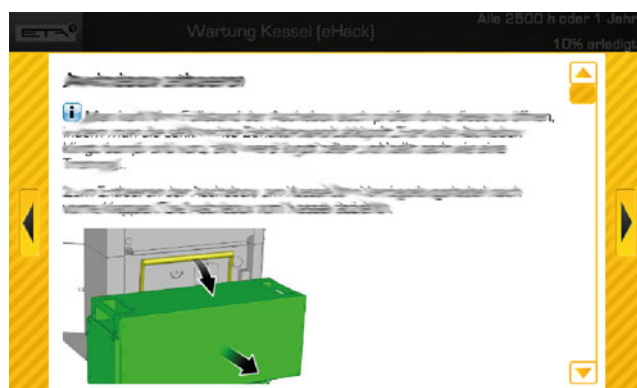
Posamezni koraki bodo prikazani na zaslonu. S puščičnima tipkama na levi in desni strani zaslona lahko preklopite na prejšnji oz. naslednji korak.



Sl. 2-3: Vzdrževalni korak (primer)

Sledite navodilom na zaslonu in skrbno izvedite vse korake. Na koncu vzdrževanja vnesite svoje ime (tipka ) in shranite vzdrževanje s tipko .

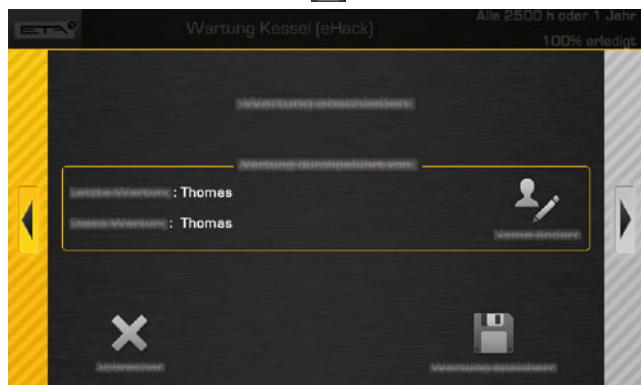

Sl. 2-4: Konec vzdrževanja

 Za predčasno zaključitev vzdrževanja tapnite simbol  in nato tipko .

Nastavitev tečajev za zaslon

Če se tečaji za obračanje zaslona težko premikajo, jih lahko nastavite s priloženim inbus izvijačem. Če zaslona ni več mogoče fiksirati na zelenem položaju, zategnite vijake tečajev močneje.

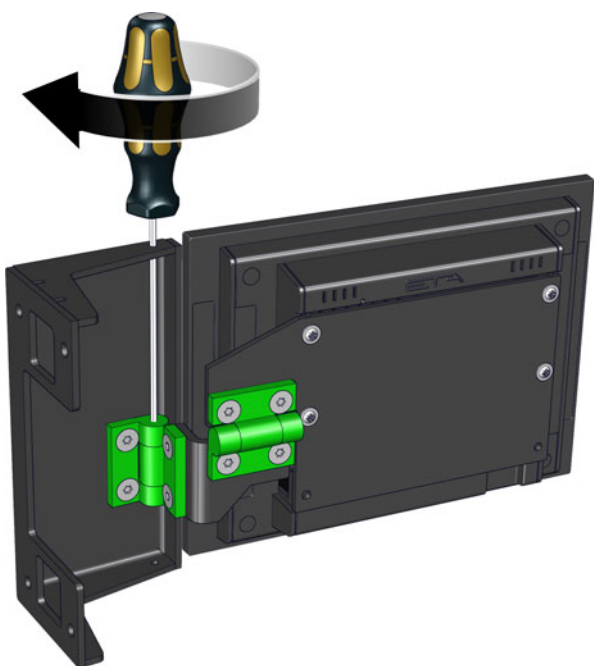

Sl. 2-5: Tečaji

Nastavljivo blaženje za čiščenje toplotnega izmenjevalnika

Na zadnji strani kotla je ročica za nastavitev blaženja pri čiščenju toplotnega izmenjevalnika. Pri uporabi kakovostnega goriva se na virbulatorje odlaga manj pepela oz. so ti manj

onesnaženi. Zato pri čiščenju toplotnih izmenjevalnikov tudi ni potrebna polna udarna moč, da bi odstranili pepel z virbulatorjev.

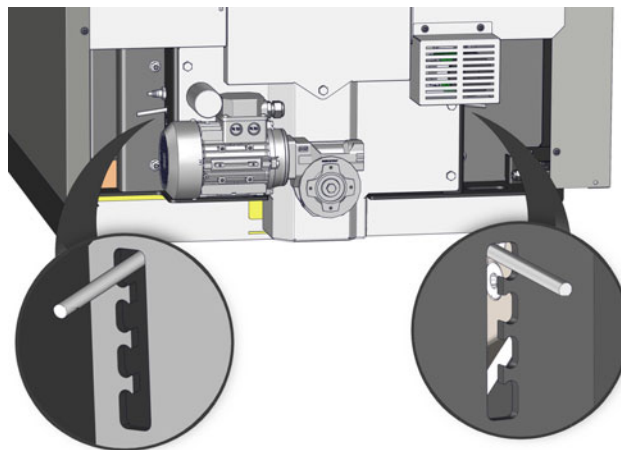

Sl. 2-6: Vzvod

 Zato lahko pri kakovostnem gorivu nastavite blaženje za čiščenje toplotnih izmenjevalnikov. To naredite tako, da vzvod zaskočite v enega od nižjih položajev. S tem se zmanjša tudi zvok udarjanja med čiščenjem.

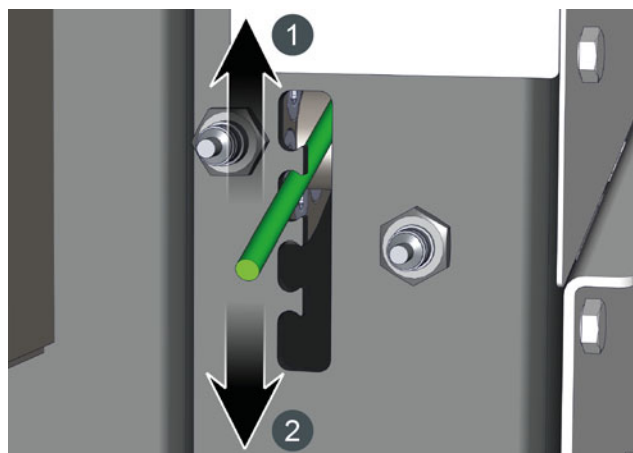

Sl. 2-7: Položaji

- 1 Brez blaženja (polna udarna moč)
- 2 Največje blaženje (majhna udarna moč)

 Pri gorivih slabše kakovosti (veliko nečistoč, visok delež pepela, visoka vsebnost vode) blaženja ni dovoljeno nastaviti. Vzvod zato zaskočite na najvišji položaj.

Čiščenje obloge

Po potrebi oblogo kotla in zaslon na dotik ETAtouch očistite z vlažno krpo.

 Nikakor ne uporabljajte agresivnih topil, kemikalij ali grobih čistil. Ti lahko povzročijo napetostne razpoke in poškodbe.

Zaščitna funkcija za pogone in črpalke

 Omrežno stikalo kotla pustite vključeno tudi poleti, npr. zunaj kurilne sezone. Regulacija ETAtouch v rednih intervalnih namreč za kratek čas zažene pogone in črpalke, da se ti ne zagostijo, če jih dlje časa ne uporabljate. Če je kotel dlje časa na omrežnem stikalu izključen, potem te zaščitne funkcije ni. Pogoni ali črpalke se lahko v tem primeru zagostijo in ob ponovnem zagonu povzročijo motnje.

Zaščita pred povratnim ognjem – tudi pri polnjenju

Pogosto oblasti ali dimnikarji predpisujejo, da je treba na slepi pokrov polnilnih nastavkov na dobro vidno mesto obesiti napotek "POZOR! Pred polnjenjem izključite kotel". Ker varnosti naših kotlov ETA v primeru povratnega požara ne prepuščamo naključju, so vsi kotli na pelete ETA opremljeni z rotacijsko dozirno zaporo, tako da tudi med obratovanjem ni odprte povezave med zgorevalno komoro in zalogovnikom peletov. Med polnjenjem zalogovnika kotla na pelete ETA ni treba izključiti, ampak ga vseeno izključite, če vas k temu pozove voznik cisterne.

Beleženje količine toplote

Količina toplote v kotlu se beleži s temperaturnimi senzorji in senzorjem pretoka (ni umerjenih merilnikov toplote). Zabeleženi podatki se uporabljajo v informativne namene in za obveščanje, ne pa kot merilni podatki v pravnih poslih.

Podatke lahko preberete v besedilnem meniju kotla pod Stanje števca > Merjenje toplote .

3 Varnost

3.1 Splošni napotki

Upravljanje je dovoljeno samo usposobljenim osebam

OPOZORILO!

Nevarnost telesnih poškodb

Telesne poškodbe in škoda zaradi nepravilnega delovanja.

- ▶ Izdelek lahko upravljajo samo usposobljene polnoletne osebe. To velja tudi za vsa dela, ki so potrebna v okviru dejavnosti. Usposabljanje lahko izvaja inštalater sistema ogrevanja ali naša služba za stranke. Pozorno preberite pripadajočo dokumentacijo, da se izognete napakam pri upravljanju in vzdrževanju.
- ▶ Upravljanje je dovoljeno le pooblaščenemu osebju. Ne-pooblaščen osebe se ne smejo zadrževati v sistemu ali v prostoru za shranjevanje.
- ▶ Pred začetkom vsakršnih del morate sistem povsem izklopiti, zavarovati pred ponovnim vklopom in preveriti, ali je res brez napetosti.
- ▶ Osebe brez zadostnih izkušenj in znanja ter otroci ne smejo upravljati, čistiti ali vzdrževati izdelka.

Otrokom ne dovolite v bližino zalogovnika peletov.

Otrokom preprečite približevanje zalogovniku peletov. Najbolje je, da zaklenete vrata do zalogovnika peletov. Vratne kljuke na notranji strani zalogovnika peletov ni dovoljeno odstraniti. Vrata mora biti v sili mogoče odpreti z notranje strani.

Gasilne aparate hranite na vidnem mestu

V Avstriji je zahtevan najmanj en gasilni aparat na prašek ABC 6 kg. Še boljši je gasilni aparat na peno AB 9 litrov, ki pri gašenju povzroči manj škode. Gasilni aparat je treba hraniti na vidnem mestu in enostavno dostopen zunaj kotlovnice. Čeprav lokalni predpisi morda ne zahtevajo gasilnega aparata, ga kljub temu priporočamo.



Sl. 3-1: Gasilni aparat

Shranjevanje pepela

Pepel je treba hraniti v negorljivih posodah s pokrovom, da se ohladi. Vročega pepela nikoli ne dajte v koš za smeti!



NEVARNOST!

Ne izvajajte del na visokonapetostnem agregatu



Če je izdelek opremljen z elektrostatičnim izločevalnikom delcev, ohišja visokonapetostne enote ni dovoljeno odpreti ali poškodovati, ker vsebuje dele pod visoko napetostjo.

- ▶ Neupoštevanje lahko vodi do hudih ali smrtnih poškodb.

NEVARNOST!

Previdno – visoka napetost!



Če je izdelek opremljen z elektrostatičnim izločevalnikom delcev, je lahko elektroda v notranjosti izločevalnika delcev po izklopu električnega napajanja še vedno pod preostalo napetostjo.

- ▶ Zato morate pred začetkom del izključiti na omrežno stikalo kotla in ga zavarovati pred ponovnim vklopom. Nato vzpostavite dodatno ozemljitev med elektrodo v notranjosti in ohišjem izločevalnika delcev.

3.2 Varnostne naprave

Delovanje varnostne črpalke, samodejno odvajanje toplote pri previsoki temperaturi

Če se iz kakršnega koli razloga temperatura kotla dvigne nad 90 °C (tovarniška nastavitve), se začne delovanje varnostne črpalke. Pri tem se vključijo vse grelne črpalke in črpalke kotla, priključene na reguliranje kotla, da odvajajo toploto iz kotla.

S tem ukrepom se prepreči nadaljnje dviganje temperature v kotlu in sprožitev ostalih varnostnih naprav, kot sta varnostno temperaturno omejevalo (STB) in termični izpustni ventil.

 Odvajanje toplote je omejeno z najvišjo nastavljeno temperaturo predteka v grelnih krogih in referenčno temperaturo tople vode.

Namestitev termičnega izpustnega varovala pred pregrevanjem

Varnostni toplotni izmenjevalnik, vgrajen v kotlu, mora inštalater sistema prek termičnega izpustnega ventila priključiti na omrežje hladne vode v hiši, da je v primeru

okvare črpalke zagotovljena zaščita kotla pred pregrevanjem. Najnižji tlak v vodu za hladno vodo mora biti 2 bar in ne sme presegati temperature 15 °C.



Sl. 3-2: Terminično izpustno varovalo

Namestiti je dovoljeno samo termična izpustna varovala, ki so v skladu s standardom DIN EN 14597 (ali primerljivimi standardi). Ta se morajo sprožiti pri 100 °C in omogočati pretok najmanj 2,0 m³/h. Svetla širina dotoka hladne vode in odtoka ne sme biti manjša od nazivne širine varnostnega toplotnega izmenjevalnika.

Dotok hladne vode je treba priključiti na zgornji priključek varnostnega toplotnega izmenjevalnika, spodnji pa je predviden kot odtok do kanala. Da dotoka ni mogoče nehote zapreti, je treba s krogelnih pip odstraniti vzvod oz. z ventilov ročno kolo in ga s kosom žice obesiti na armaturo.

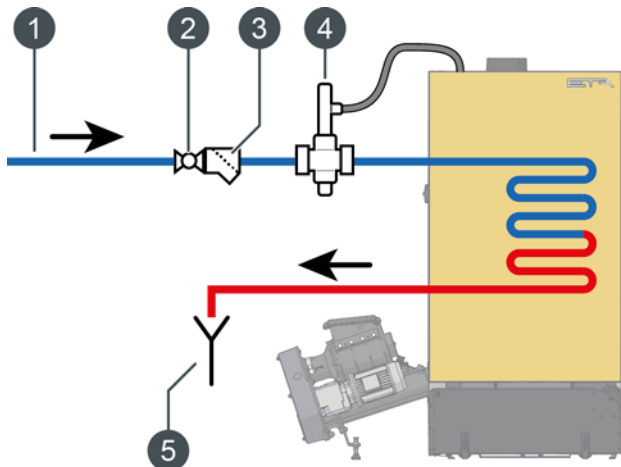

Sl. 3-3: Terminično izpustno varovalo

- 1 Priključek za hladno vodo
- 2 Revizijska pipa, snemite ročno kolo
- 3 Lovilnik umazanije
- 4 Terminično izpustno varovalo
- 5 Viden odtok do kanala

Za lažje prepoznavanje napačnega delovanja je pri odtoku potrebna pretočna pot, ki jo je mogoče opazovati. Iztekajočo vodo prek sifonskega lijaka ali najmanj prek cevi napeljite do tal, da se ob sprožitvi ventila nihče ne more opariti.

Tudi pri hladni vodi iz hišnega vodnjaka z lastno črpalko je treba na kotel namestiti termično izpustno varovalo. Pri večjem zračnem kotlu se tudi pri izpadu toka ohladi dovolj vode. Pri zelo negotovem električnem napajanju je za termično izpustno varovalo potreben lastni zračni kotel.

Izklop z varnostnim temperaturnim omejevalom (STB)

Kot dodatna varovalka pred pregrevanjem kotla je v kotlu vgrajeno varnostno temperaturno omejevalo (STB), ki v primeru, da se kotel segreje na 100 °C (toleranca od +0/-6 °C), izključi in zaklene puhalo odpadnih plinov ter prekine dotok goriva. Ko temperatura kotla znova pade pod 70 °C, je mogoče varnostno temperaturno omejevalo ročno sprostiti in znova zagnati kotel. Pri tem odvijte pokrovček in pritisnite na gumb pod njim.

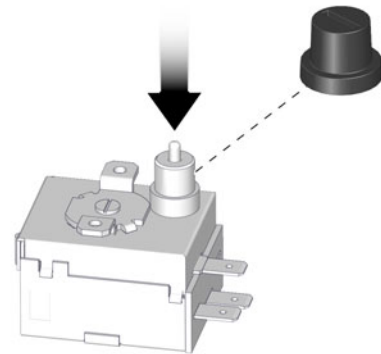

Sl. 3-4: Sprostitev varnostnega temperaturnega omejevala

Namestitev varnostnega ventila proti nadtlaku

Na kotel je treba namestiti varnostni ventil z odpiralnim tlakom 3 bar. Vsak grelni element ogrevalne naprave mora biti zaščiten pred prekoračitvijo najvišjega delovnega tlaka zavarovan najmanj z enim varnostnim ventilom (glejte EN 12828). Ti morajo biti razporejeni tako, da preprečujejo prekoračitev najvišjega delovnega tlaka, ki lahko nastane v ogrevalni napravi ali njenih delih. Varnostni ventil mora biti v kotlovnici oz. v prostoru postavitve naprave in biti mora dobro dostopen.



Sl. 3-5: Varnostni ventil



NEVARNOST!

Med kotlom in varnostnim ventilom ne sme biti zapornih elementov, lovilnikov umazanije in podobnega.

Velikost priključka varnostnega ventila se določi glede na tabelo v odvisnosti od največje moči ogrevanja ogrevalnega sistema.

Velikost ventila ^a Nazivna širina (DN)	Največja moč ogrevanja (kW)
15 (navoj ½)	50
20 (navoj ¾)	100
25 (navoj 1)	200
32 (navoj 1 ¼)	300
40 (navoj 1 ½)	600
50 (navoj 2)	900

a) Mera vstopnega priključka velja kot mera za velikost ventila.

 Na kotlu je že nameščen ločen priključek za varnostni ventil (glejte sliko spodaj). Nanj morate priključiti varnostni ventil.

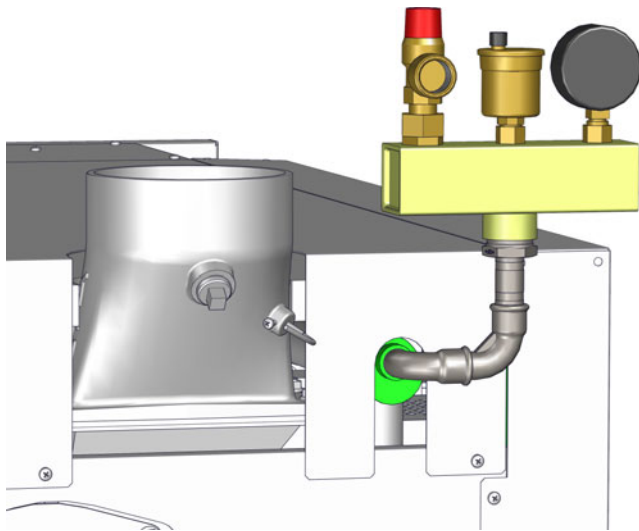

Sl. 3-6: Priključek

Položaj vgradnje varnostnega ventila je poljuben, vendar pa zgornjega dela ventila ni dovoljeno namestiti tako, da bo usmerjen navzdol. Dovod je lahko dolg največ 1 m, položiti pa ga je treba ravno na nazivni širini vhoda ventila.



NEVARNOST!

Odtok varnostnega ventila

Odtok varnostnega ventila mora biti napeljan s cevjo do tal, da izpuščanje vroče vode ali pare ne more nikogar ogrožati.

- ▶ Odtok varnostnega ventila (izpustni vod) je treba napeljati najmanj na nazivni širini izhoda ventila pod stalnim padcem in napeljati v kanalizacijski sistem (npr. kanal). Izpustni vod ima lahko največ 2 loka in je lahko dolg 2 m. Če potrebujete vod, daljši od 2 m, je treba vod povečati za eno dimenzijo. Več kot 3 loki in 4 m dolžine niso dovoljeni. Ustje izpustnega voda mora biti možno neovirano preveriti in položeno mora biti tako, da je izključeno ogrožanje oseb. Če je izpustni vod napeljan v lijak, mora biti presek njegovega odvodnega voda najmanj dvakrat večji od preseka vhoda ventila.

4 Praznjenje zabojnika za pepel

Ko je zabojniki za pepel polni, se prikaže sporočilo

i Ko je zabojniki za pepel polni in ga je zato treba izprazniti, izda kotel sporočilo. Če je kotel v načinu ogrevanja, počakajte do konca in nato izpraznite zabojniki za pepel. Ko je kotel pripravljen, lahko zabojniki za pepel takoj odstranite in izpraznite.

! PREVIDNO!

Nikoli ne odstranjujte zabojnika za pepel v načinu ogrevanja

Nikoli ne odstranjujte zabojnika za pepel, ko je kotel v načinu ogrevanja. Ob odstranitvi zabojnika za pepel se kotel namreč ustavi in zaradi manjkajočega zabojnika za pepel lahko pride vroč pepel v kotlovnico. To povzroči nevarnost požara.

► Zabojniki za pepel odstranite šele, ko je kotel v obratovalnem stanju [Pripravljen] ali [Izklopljen].

Za praznjenje zabojnika za pepel lahko ostane kotel vklopljen na stikalu za vklop/izklop (). Če ga vseeno izklopite, s praznjenjem počakajte, dokler ne bo kotel v obratovalnem stanju [Izklopljen]. Po izpraznitvi zabojnika za pepel ne pozabite ponovno vklopiti kotla.

Praznjenje zabojnika za pepel in pregled tesnil

Za praznjenje zabojnika za pepel premaknite zaklepni vzvod na kotlu naprej. Povlecite zabojniki za pepel s kotla.

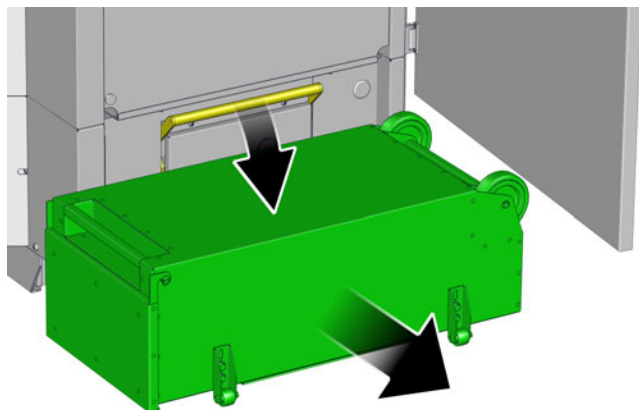

Sl. 4-1: Zaklepni vzvod

Zaprte pokrov zabojnika za pepel.

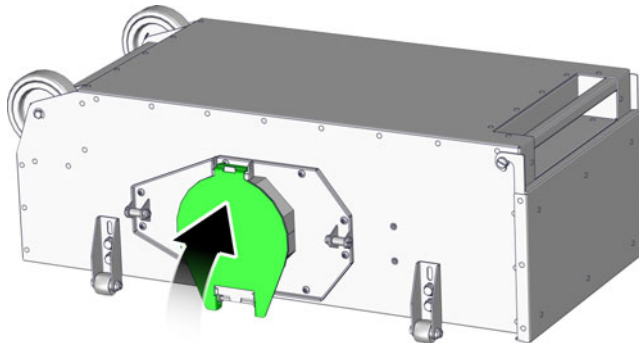

Sl. 4-2: Loputa

Odprite zaporo na pokrovu in izpraznite zabojniki za pepel.

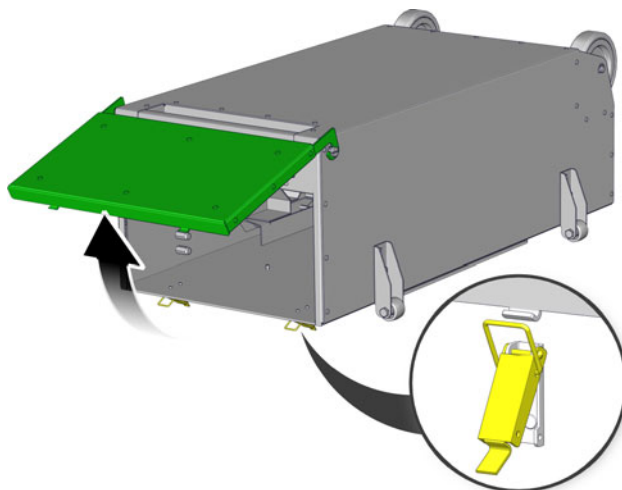

Sl. 4-3: Pokrov

i Preverite, ali so v pepelu še koščki žerjavice. V smetnjake nikdar ni vsipajte vročega pepela.

i Če so v pepelu kosi žilindre, je treba pregledati zgorevalno komoro in nagibno rešetko ter po potrebi skrajšati interval odpepeljevanja.

Preverite tesnilo na pokrovu zabojnika za pepel glede brezhibnosti in ga po potrebi zamenjajte.

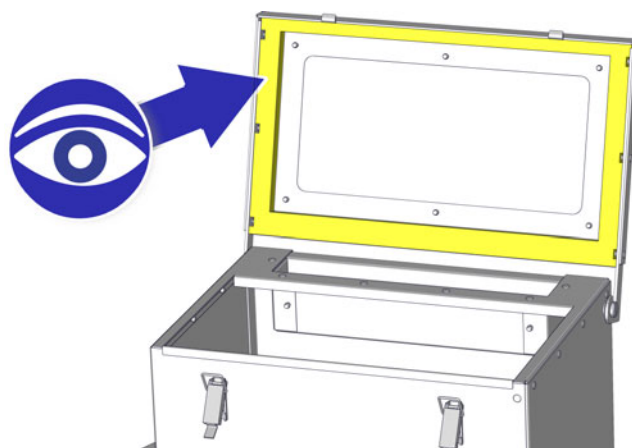

Sl. 4-4: Tesnilo

Na kotlu preverite tesnilo zabojnika za pepel glede brezhibnosti in ga po potrebi zamenjajte.

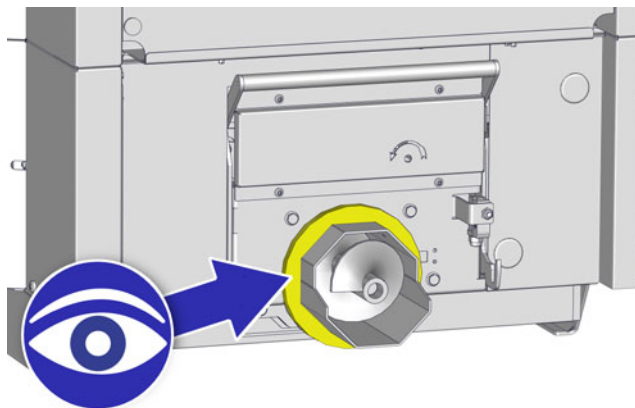

Sl. 4-5: Tesnilo

Priklop zabojnika za pepel na kotlu

Odprite pokrov zabojnika za pepel.

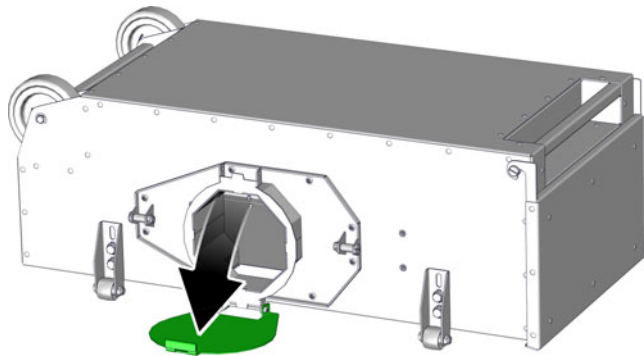

Potisnite zabojnik za pepel pod priključek na kotlu in ga priklopite z zaklepnim vzvodom na kotlu.

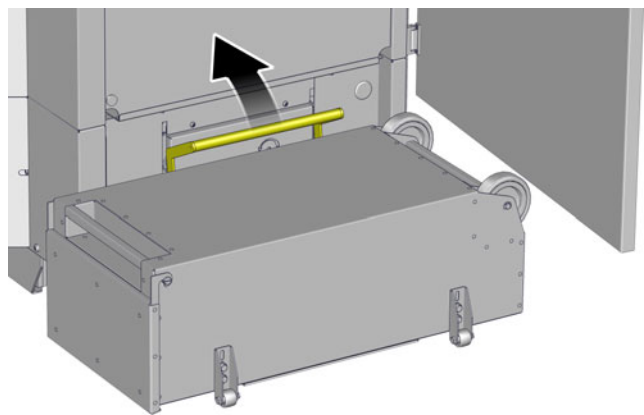

5 Regulacija ETAtouch

5.1 Spoznavanje regulacije

Spoznajte regulacijo

Vzemite si nekaj časa in pozorno preberite naslednja poglavja. V njih so opisane funkcije in nastavitve regulacije ETAtouch za vaš grelni sistem. Če boste z njimi seznanjeni, boste v prihodnje lažje prilagajali nastavitve tudi brez navodil.

Sestava regulacije

Posamezne komponente ogrevalnega sistema, kot so npr. vmesni zbiralnik, zbiralnik tople vode ali grelni krog, so v regulaciji predstavljeni kot funkcijski bloki. Ti so prikazani v zgornji vrstici zaslona. Že en pritisk s prstom je dovolj, da se odpre ustrezni uporabniški vmesnik.

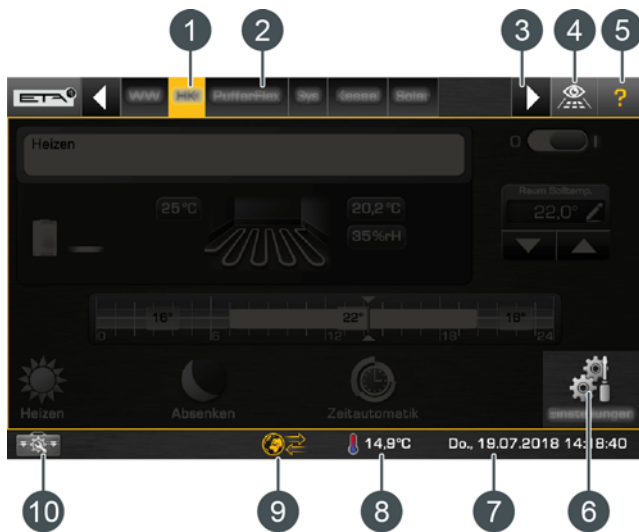

Sl. 5-1: Funkcijski bloki regulacije ETAtouch

- 1 Trenutno izbrani funkcijski blok
- 2 Dodatni funkcijski bloki, kot so npr. zbiralnik tople vode, grelni krog, solarna naprava
- 3 Pomik na dodatne funkcijske bloke (prikaže se, če ni mogoče naenkrat prikazati vseh funkcijskih blokov)
- 4 Ta tipka odpre pregled vseh nameščenih funkcijskih blokov. Tako lahko hitreje preklapljate med posameznimi funkcijskimi bloki.
- 5 Tipka Pomoč. Podrobnosti so v poglavju [5.1.3 "Integrirana pomoč"](#).
- 6 Nastavitve izbranega funkcijskega bloka
- 7 Datum in čas
- 8 Trenutna zunanja temperatura
- 9 Stanje daljinskega upravljanja kotla (prek www.meinETA.at), glejte poglavje [5.1.7 "Daljinsko upravljanje meinETA"](#)
- 10 Sistemske nastavitve

Za vsak funkcijski blok je na voljo več pogledov. Med njimi preklapljate tako, da se dotaknete simbola  levo zgoraj. Prikaže se izbor pogledov.

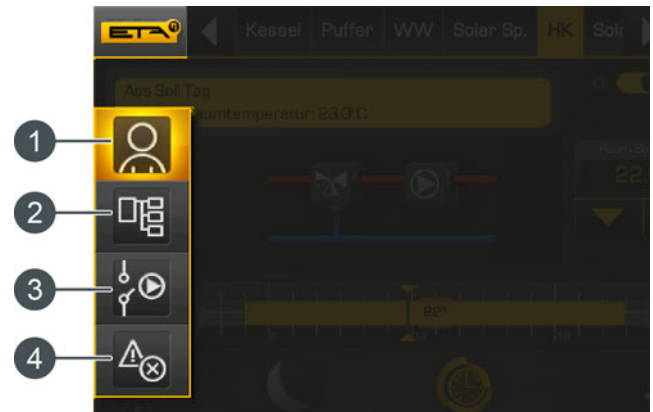



Sl. 5-2: Izbor pogledov

- 1 Uporabniška površina
- 2 Besedilni meni
- 3 Meni vhodov in izhodov
- 4 Meni sporočil

 Na uporabniški površini so na voljo najpomembnejše in najpogostejše nastavitve. Tako so v tem pogledu na primer na voljo nastavitve za čase polnjenja, čase gretja, temperature prostorov in načine obratovanja. Podrobnosti so v poglavju [5.1.1 "Uporabniška površina"](#).



 Parametri funkcijskega bloka so prikazani v besedilnem meniju in jih lahko po potrebi prilagodite, glejte poglavje [5.1.2 "Besedilni meni"](#).

 Dodelitev priključkov posameznih komponent, kot so npr. temperaturno tipalo, črpalke in mešalni ventili, je razvidna v meniju vhodov in izhodov ter jih lahko tam po potrebi tudi spremenite. Prav tako lahko zaženete ročno obratovanje npr. črpalke in mešalnih ventilov. Ta meni je namenjen strokovnjakom. Podrobnosti so v poglavju [5.1.5 "Vhodi in izhodi"](#).

 Morebitne opombe, sporočila o napakah ali motnje so prikazane v meniju sporočil, glejte poglavje [5.1.4 "Sporočila"](#).

5.1.1 Uporabniška površina



Uporabniška površina

Uporabniška površina je standardno vedno prikazana. Če ste v drugem pogledu, lahko na pogled uporabnika preklopite tako, da se dotaknete  (zgoraj levo) in izberete .

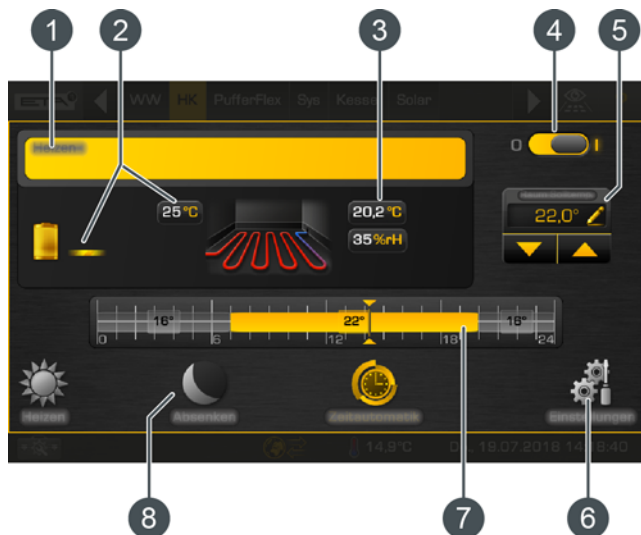
Na uporabniški površini so na voljo najpomembnejše in najpogostejše nastavitve. Prikaz je odvisen od izbranega funkcijskega bloka. Ta primer prikazuje uporabniško površino enega grelnega kroga z enim sobnim termostatom.





Sl. 5-3: Uporabniška površina grelnega kroga

- 1 Obratovalno stanje in informacije
- 2 Vir za grelni krog.
Trenutno vmesni zbiralnik v grelni krog dovaja temperaturo predteka 25 °C.
- 3 Trenutna sobna temperatura
- 4 Stikalo za vklop/izklop grelnega kroga
 = vklopljeno
 = izklopljeno
- 5 Zvišanje ali znižanje temperature prostora
- 6 Nastavitve funkcijskega bloka.
V tem meniju so navedene najpogostejše uporabljene možnosti nastavitve in funkcije. Pri grelnem krogu se tako npr. prilagodijo časi ogrevanja in ogrevalna krivulja.
- 7 Grafični prikaz nastavitve grelnih časov in sobnih temperatur
- 8 Različni načini obratovanja grelnega kroga

5.1.2 Besedilni meni

Prilaganje parametrov v besedilnem meniju

Besedilni meni odprete tako, da zgoraj levo pritisnete simbol  in nato . V besedilnem meniju so navedeni vsi parametri, potrebni za regulacijo funkcijskega bloka. Parametri, ki jih je mogoče spremeniti, so označeni s simbolom .

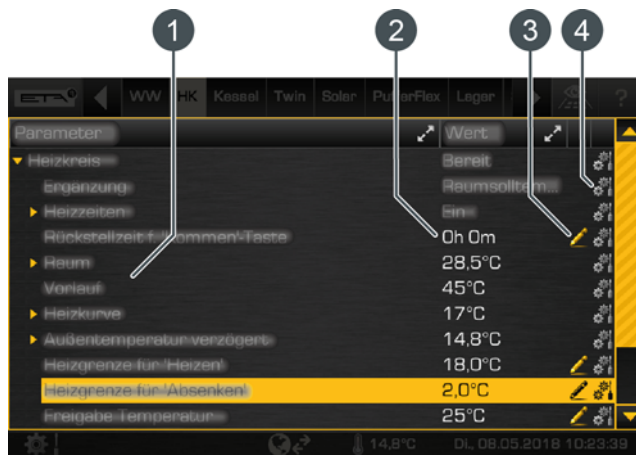

Sl. 5-4: Besedilni meni

- 1 Parameter
- 2 Trenutna vrednost oz. nastavitvev
- 3 Parameter, ki ga lahko spremenite
- 4 Nadaljnje nastavitve, kot je npr. dodajanje parametra med priljubljene

Spreminjanje parametra je preprosto. Izberite ga in se dotaknete simbola . Pojavi se okno z nastavitvami.





Sl. 5-5: Okno z nastavitvami

- 1 Tovarniške nastavitve in območje nastavljanja
- 2 Ponastavitve na tovarniške vrednosti
- 3 Shrani in zapri
- 4 Prekliči in zapri

Tovarniške nastavitve in območje nastavljanja sta prikazana na desni. S poljem tipke vnesete novo vrednost, s tipko [Shrani] pa jo shranite. Ponastavitve na tovarniške vrednosti se izvaja s tipko [Tovarniške nastavitve]. Če želite preklicati izbor in zapreti okno, se dotaknete puščice na levi strani zaslona.

 Spreminjajte samo parametre, katerih funkcije poznate. Pred spremembo preberite ustrezni del navodil za uporabo ali konfiguracijo oz. odprite integrirano pomoč. Če kakšen parameter ni zadostno razložen, se posvetujte s strokovnjakom.

Pogosto uporabljene parametre najdete tudi v nastavitvah

 Pogosto uporabljene parametre najdete tudi v nastavitvah (tipka ) funkcijskega bloka. Tam so parametri označeni s simbolom  in jih spreminjate s pritiski. Parametrov vam tako ni treba iskati v besedilnem meniju.



5.1.3 Integrirana pomoč

Tako uporabljate integrirano pomoč

Če želite priklicati informacije, glejte integrirano pomoč. Ta se pojavi s pritiskom tipke . Ko aktivirate pomoč, se na uporabniški površini odprejo napotki v modrih poljih.



Sl. 5-6: Aktivirana pomoč na uporabniški površini

 Polja z dodatnim simbolom črt na desni strani (primer: ) prikazujejo, da so na voljo dodatne informacije. Dotaknite se ustreznega polja in odpre se okno z opisom. S puščico na levi strani okno zaprete.



Sl. 5-7: Opis

Pomoč deluje tudi v besedilnem meniju. Za vse parametre, ki so prikazani v modri pisavi, je na voljo podroben opis. Dotaknite se parametra in odpre se okno z opisom.

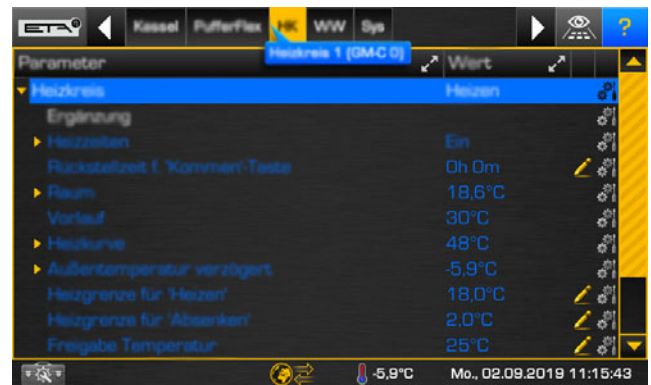

Sl. 5-8: Aktivirana pomoč v besedilnem meniju

Za izklop pomoči znova pritisnite tipko .

5.1.4 Sporočila

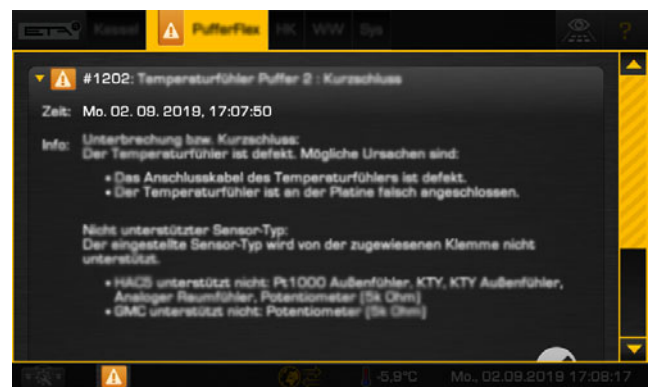

Pojavi se sporočilo o napaki

Če pride do napake, se na zgornjem robu zaslona v ustreznem funkcijskem bloku pojavi simbol napake. Ta simbol se prikaže tudi na spodnjem robu zaslona.



Sl. 5-9: Sporočilo o napaki

Vrste napak in njihov pomen

-  **Obvestilo**
Obvestilo ne prekine obratovanja in ga zato ni treba potrditi. Obvestila npr. obveščajo o tem, da se je aktivirala blokirna zaščita črpalk.
-  **Opozorilo**
Opozorilo se prikaže pri izpadu funkcije, ki za nadaljnje obratovanje ni nujno potrebna. Opozorilo je mogoče potrditi, preden odpravite vzrok. Prikazano pa je, dokler vzroka dejansko ne odpravite.
-  **Napaka ali alarm**
Napaka ali alarm zaustavi obratovanje. Nekatere je mogoče potrditi, preden odpravite vzrok. Vendar pa so prikazani tako dolgo, dokler vzroka dejansko ne odpravite. Druge napake ali alarme pa je mogoče potrditi šele po tem, ko uspešno odpravite vzrok zanje. Ko odpravite in potrdite napako ali alarm, je treba kotel oz. prizadeti funkcijski blok ponovno zagnati.

Če je prikazanih več simbolov, se prikaže seznam napak, ko pritisnete simbol napake na spodnjem robu zaslona.



Sl. 5-10: Seznam napak

Dotaknite se simbola napake na spodnjem robu zaslona, da prikazete opis napake.

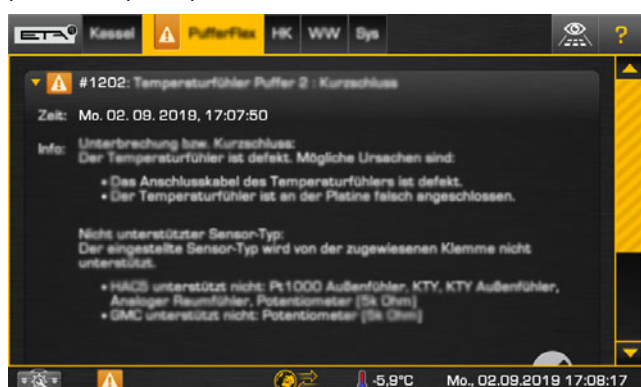

Sl. 5-11: Opis napake

Lahko preklopite tudi v meni sporočil, da prikazete morebitne napake. Dotaknite se simbola in nato izberite meni .

5.1.5 Vhodi in izhodi

Prikaz dodelitve priključkov posameznih komponent

V meniju vhodov in izhodov je prikazana dodelitev priključkov posameznih komponent izbranih funkcijskih blokov, kot so npr. črpalke, temperaturna tipala in mešalni ventili.

S pooblastilom [Servis] lahko spremenite dodelitev priključkov. Prav tako je mogoče ročno obratovanje npr. črpalke ali mešalnega ventila.

Spodaj je prikazan primer funkcijskega bloka grelnega kroga. Za prikaz dodelitve priključkov najprej izberite grelni krog. Meni vhodov in izhodov odprete tako, da zgoraj levo pritisnete simbol in nato . Prikaže se pregled.

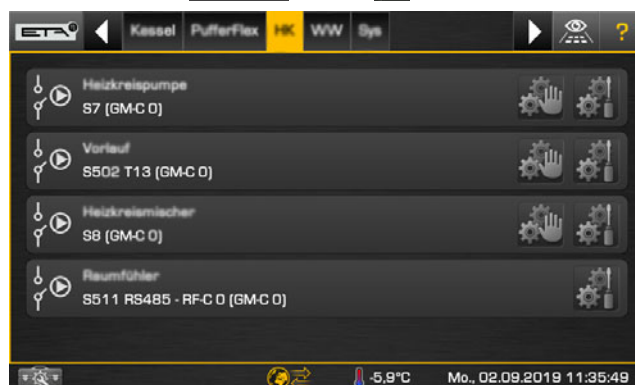

Sl. 5-12: Pregled

Podrobnosti komponente, npr. trenutno obratovalno stanje, se prikazujejo, če se dotaknete simbola . Preizkusite to z mešalnim ventilom grelnega kroga. Pojavi se okno za nastavitve.



Sl. 5-13: Okno za nastavitve

S pooblastilom [Servis] lahko v nastavitvenem oknu s tipkami [Odpri], [Ustavitev] in [Zapiranje] ročno zaženete obratovanje mešalnega ventila grelnega kroga. Ta nastavev je namenjena predvsem strokovnjakom.

S puščico na levi strani okno zaprete.

5.1.6 Prvi koraki

5.1.6.1 Sistemske nastavitve

Odpiranje sistemskih nastavitvev

Pritisnite simbol  (spodaj levo), da prikazete meni s sistemskimi nastavitvami.



Sl. 5-14: Odpiranje sistemskih nastavitvev

V sistemskih nastavitvah lahko med drugim prilagodite datum in uro, nastavite jezik regulacije ter aktivirate dostop do daljinskega upravljanja meinETA.

S pooblastilom [Servis] lahko v tem meniju izvedete tudi posodobitev programske opreme regulacije ETAtouch.

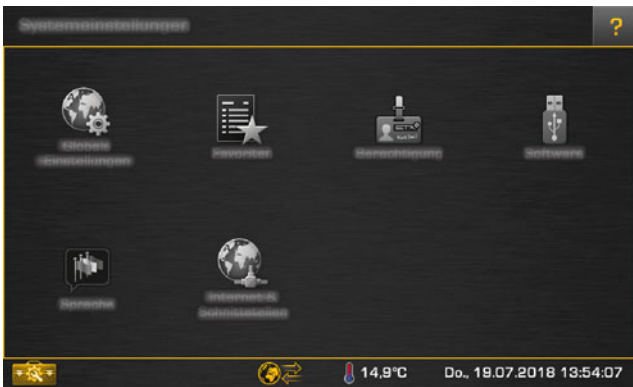



Sl. 5-15: Meni s sistemskimi nastavitvami

Za zapiranje sistemskih nastavitvev je dovolj, da vnovič pritisnete simbol .

5.1.6.2 Nastavitev jezika

Spreminjanje jezika regulacije ETAtouch

Jezik uporabniškega vmesnika regulacije lahko spremenite. Pri tem odprite sistemske nastavitve  in se dotaknete simbola  [Jezik]. Pojavi se okno za nastavitve.



Sl. 5-16: Nastavitev jezika

Izberite želeni jezik. Nato je regulacija ETAtouch prikazana v izbranem jeziku.

5.1.6.3 Nastavitev datuma in časa

Nastavitev datuma in časa

Datum in čas lahko prilagodite časovnemu pasu. Tovarniško sta datum in čas že nastavljeni na srednjeevropski čas (SEČ+01:00). Za nastavitev se dotaknete datuma ali ure na zaslonu. Pojavi se okno za nastavitve.



Sl. 5-17: Datum in čas

S smernimi tipkami nastavite čas. S pritiskom polja datuma odprete koledar. Nato shranite nove nastavitve in zaprite sistemske nastavitve tako, da se dotaknete simbola .

5.1.6.4 Sprememba imena funkcijskih blokov

Preimenovanje funkcijskih blokov

Imena funkcijskih blokov lahko individualno prilagodite in poimenujete po želji.

 Pazite, da bodo imena čim krajša. S tem izboljšate preglednost na zaslonu.

Če želite spremeniti ime, najprej odprite nastavitve za želeni funkcijski blok s tipko  [Nastavitve]. V nadaljevanju je razložen funkcijski blok zbiralnika tople vode.

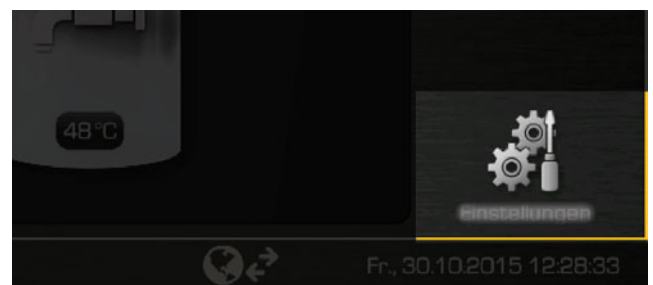

Sl. 5-18: Nastavitve funkcijskega bloka

Pojavi se pregled z možnostmi nastavitve. Te so odvisne od funkcijskega bloka in jih je lahko različno veliko.



Sl. 5-19: Pregled nastavitvev

Za spreminjanje imena se dotaknete simbola  [Sprememba imena]. Pojavi se zaslonska tipkovnica, s katero vnesete novo ime.



Sl. 5-20: Zaslonska tipkovnica

Za shranjevanje pritisnite tipko [Shrani]. Za preklic okno zaprite s puščico na levi strani.

5.1.6.5 Preklop med funkcijskimi bloki

Princip porabnika in generatorja

Na uporabniški površini je prikazan generator funkcijskega bloka, pa tudi porabniki, če obstajajo. Generatorji so tiste komponente grelnega sistema, ki dovajajo toploto, npr. kotel ali hranilnik toplote. Porabniki so tiste komponente, ki sprejemajo toploto, npr. grelni krog ali zbiralnik tople vode.

Princip generatorja in porabnika je prikazan na primeru hranilnika toplote. Hranilnik toplote se polni iz kotla. Tako je kotel generator za hranilnik toplote, hranilnik toplote pa je porabnik kotla.

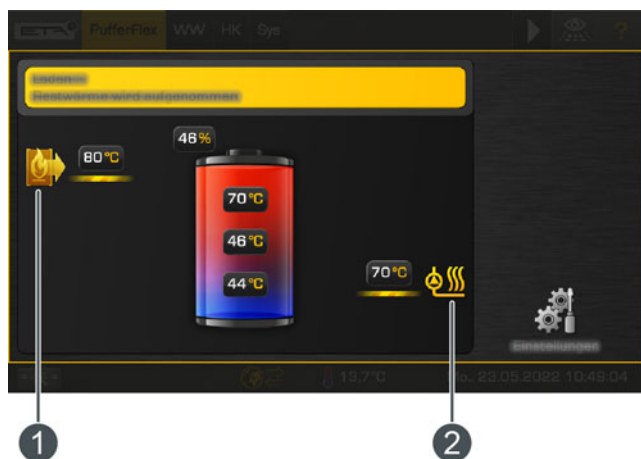

Grelni krog in zbiralnik tople vode sta priključena na hranilnik toplote. Tako je hranilnik toplote generator obeh porabnikov, torej grelnega kroga in zbiralnika tople vode.

 Na uporabniški površini so levo vedno prikazani generatorji ustreznega funkcijskega bloka, na desni pa porabniki.



Sl. 5-21: Pregled porabnika in generatorja

- 1 Generator (v tem primeru kotel)
- 2 Porabnik (npr. grelni krogi, zbiralniki tople vode)

 Ti simboli so namenjeni tudi usmerjanju. Če se npr. dotaknete simbola generatorja , takoj preklopite na ta funkcijski blok. Enako velja tudi pri simbolu porabnika . Če je na voljo več porabnikov ali generatorjev, se pojavi okno za izbor.

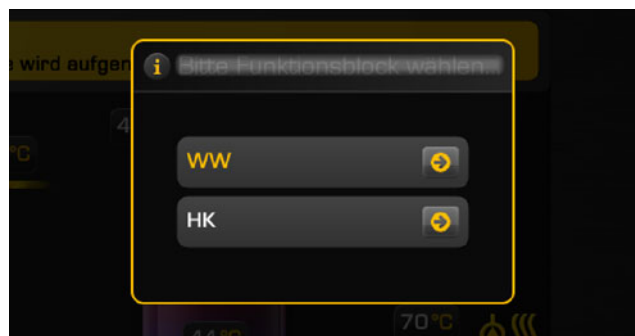

Sl. 5-22: Izbirno okno

 Simboli porabnika in generatorja se v funkcijskih blokih razlikujejo.

5.1.6.6 Nastavitev časovnega okna

Nastavitev časov polnjenja in obratovalnih časov

V nekaterih funkcijskih blokih je mogoče nastavljati časovna okna za polnjenje zbiralnika (npr. pri hranilniku toplote ali zbiralniku tople vode) oziroma obratovalne čase (npr. pri grelnem krogu). Ta časovna okna morate nastaviti v nastavitvah ustreznega funkcijskega bloka.

 V nadaljevanju je opisana nastavitev časov polnjenja in temperatur zbiralnika tople vode. Ti primeri smiselno veljajo tudi za druge funkcijske bloke.

Odpiranje pregleda nastavljenih časovnih oken

1. Nastavitve funkcijskega bloka odprete s tipko  [Nastavitve].

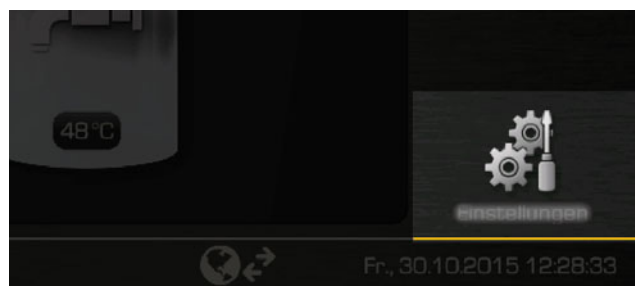

Sl. 5-23: Odpiranje nastavitve

2. Čase polnjenja v določenem dnevu priključete s tipko  [Časi polnjenja].



Sl. 5-24: Priklic časov polnjenja

3. Prikaže se pregled.

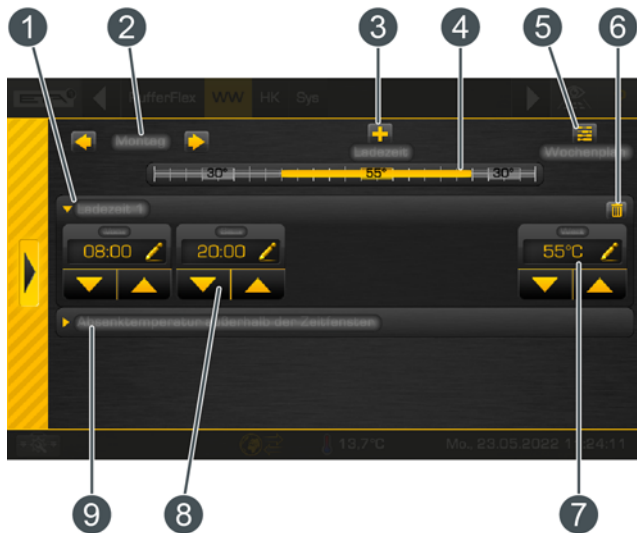

Sl. 5-25: Pregled

- 1 Izbrano časovno okno (časi polnjenja oziroma obratovalni časi)
 - 2 Izbira dneva v tednu
 - 3 Dodajanje časovnega okna
 - 4 Grafični prikaz nastavljenega časovnega okna
 - 5 Prikaz pregleda vseh časovnih oken za cel teden
 - 6 Brisanje časovnih oken
 - 7 Nastavljiva zelena temperatura.
Ta je odvisna od funkcijskega bloka in v tem primeru ustreza temperaturi vode 55 °C.
 - 8 Obdobje časovnega okna.
V tem primeru se topla voda med 08:00 in 20:00 polni na 55 °C.
 - 9 Znižana temperatura.
Zunaj časovnega okna se topla voda napolni na to nastavljivo temperaturo.
- ⇒ V nadaljevanju je opisano nastavljanje časovnega okna.

Nastavljanje časov polnjenja

1. V pregledu izberite čas polnjenja. V ustreznem polju s smernimi tipkami (▲, ▼) nastavite obdobje in temperaturo.



Sl. 5-26: Nastavitev časovnega okna in temperature

⇒ V tem primeru se topla voda med 08:00 in 20:00 segreje na največ 55 °C.

2. Če je potrebno večje časovno okno, ga dodajte s tipko +. Nastavitve se izvajajo enako kot prej.
Nastavite lahko največ 3 časovna okna. Za brisanje nepotrebnih časovnih oken v izbranem časovnem oknu pritisnite tipko [Brisanje].

3. Za obdobje zunaj nastavljenih časov polnjenja lahko nastavite znižano temperaturo. Za nastavitve izberite polje [Temperatura spuščanja zunaj časovnega okna] in s smernimi tipkami nastavite zeleno temperaturo.

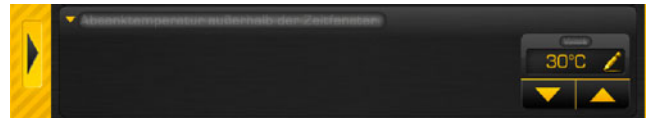

Sl. 5-27: Nastavitev znižane temperature

- ⇒ V tem primeru je zelena temperatura tople vode zunaj časov polnjenja 30 °C.
- ⇒ Če ste nastavili čase polnjenja in temperature v enem dnevu v tednu, lahko to kopirate tudi na druge dni v tednu.

Kopiranje časovnega okna

V naslednjem primeru je prikazano kopiranje časovnega okna s srede na konec tedna, torej soboto in nedeljo.

Kopiranje časovnega okna s srede na soboto in nedeljo

1. V pregledu pritisnite tipko [Tedenski načrt], da preklopite v prikaz vseh dni v tednu.

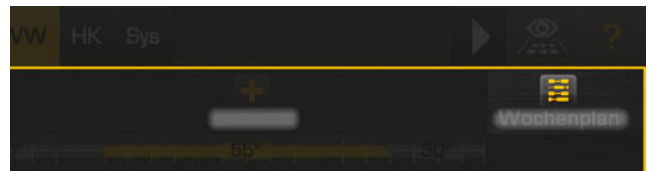

Sl. 5-28: Kopiranje časovnega okna na dan v tednu

2. Odpre se pregled časovnih oken za vse dni v tednu. Najprej izberite dan v tednu, ki ga želite kopirati (ta je uokvirjen), in nato pritisnite tipko [Kopiranje zelenega dneva].

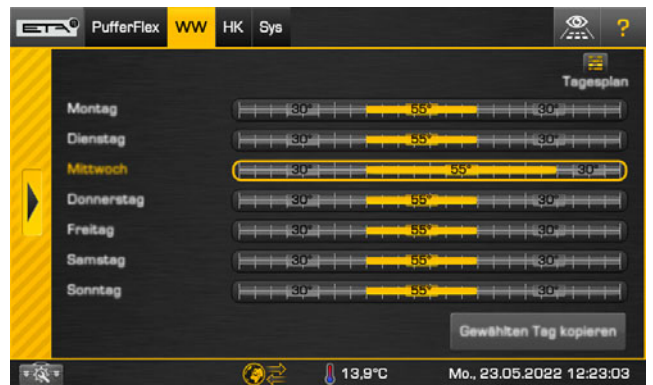

Sl. 5-29: Pregled

3. Označite dni v tednu, na katere želite kopirati časovno okno. V tem primeru sta to sobota in nedelja.



Sl. 5-30: Izbira dni v tednu

S tipko [Označite vse dni] označite vse dni.

4. Za shranjevanje pritisnite tipko [Shrani]. Pregled se ustrezno posodobi. Okno zaprite s puščico na levi strani.



5.1.6.7 Zapora tipkovnice za regulacijo

Delovanje zapore tipkovnice

S funkcijo Zapora tipkovnice zaščitite nastavitve regulacije pred neželenimi spremembami, npr. s strani otrok ali nepooblaščenih oseb. Za aktivacijo zapore tipkovnice morate v sistemskih nastavitvah najprej pooblastilo dvigniti na raven [Servis]. Nato v sistemskih nastavitvah odprite meni [Nastavitve] in pritisnite tipko  [Blokada tipkovnice]. Prikaže se pregled.



Sl. 5-31: Pregled blokade tipkovnice

Blokado tipkovnice aktivirajte s stikalom vklop/izklop . Nato lahko izberete med delno blokado ([Delna zapora]) in popolno blokado ([Polna zapora]). Pri delni blokadi so aktivirane samo še osnovne funkcije. Pri polni blokadi lahko preklapljate med funkcijskimi bloki. S tipko  [Določanje kode] določite kodo za deaktiviranje blokade tipkovnice (koda za odklepanje) in jo shranite. Prikaže se obvestilo. Ko ga potrdite, je blokada tipkovnice aktivirana.

 Če pozabite kodo za odklepanje, se obrnite na službo za stranke ETA. Ta lahko deaktivira blokado tipkovnice.

Če je blokada tipkovnica aktivna, se pri pritisku tipke ali spremembi parametra pojavi sporočilo, ki poziva k vnosu kode.

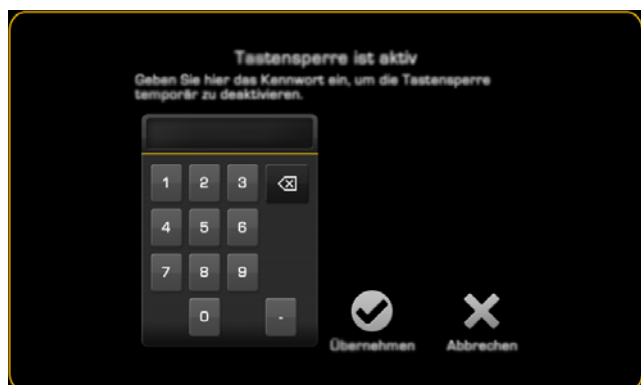

Sl. 5-32: Sporočilo

Samo z vnosom kode lahko začasno odpravite blokado tipkovnice. Blokada se po določenem času samodejno znova aktivira, npr. ko se zažene ohranjevalnik zaslona.

Za deaktivacijo blokade tipkovnice preklopite v meni [Blokada tipkovnice] in s stikalom  izklopite blokado tipkovnice.

5.1.7 Daljinsko upravljanje meinETA

Daljinsko upravljanje kotla prek interneta

Vse kotle z regulacijo ETAtouch je mogoče daljinsko upravljati prek pametnega telefona, tablice ali računalnika. Pri tem je zaslon na dotik kotla v internet povezan z omrežnim kablom.

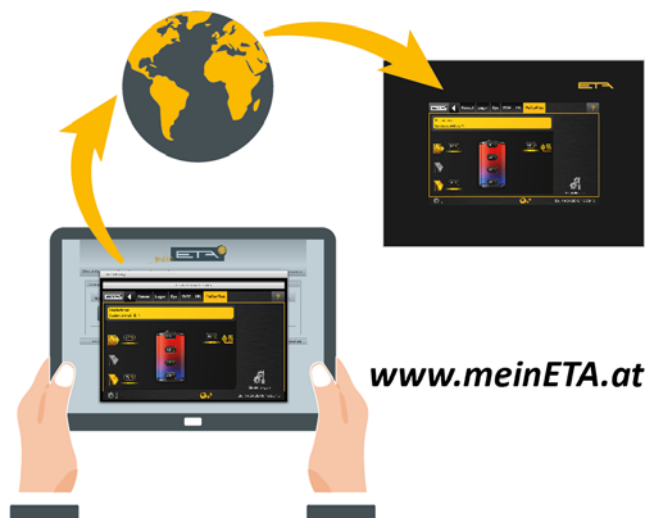

Za internetno povezavo potrebujete vtičnico LAN v bližini kotla. Če ta ni na voljo, lahko internetno povezavo vzpostavite z adapterjem dLAN, ki omogoča vzpostavitev omrežja po električni napeljavi. Adapterji dLAN so na voljo tudi pri podjetju ETA.

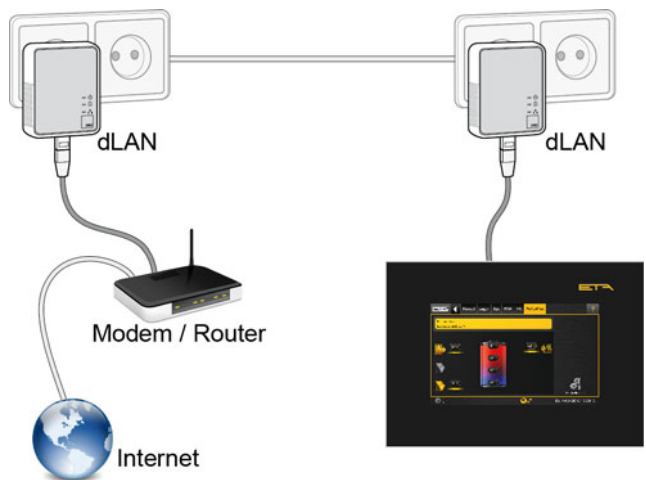



Sl. 5-33: Omrežje dLAN

Dostop po vsem svetu prek www.meinETA.at

Daljinsko upravljanje se izvaja prek brezplačne internetne platforme www.meinETA.at. Po prijavi na platformo lahko kotel daljinsko upravljate. Dostop do kotla je mogoč prek pametnega telefona, tablice ali računalnika in je seveda zaščiteno z uporabniškim imenom ter geslom. Prav tako si lahko prenesete brezplačni program VNC Viewer, s katerim lahko do regulacije dostopate prek domačega omrežja. Delovanje daljinskega upravljanja si lahko že zdaj ogledate na www.meinETA.at.

Vnos podatkov za dostop do daljinskega upravljanja kotla

Ko dobite podatke za dostop (torej po registraciji na www.meinETA.at), jih vnesite v sistemske nastavitve v meniju [meinETA Dostop]. S tem omogočate dostop do daljinskega upravljanja kotla.

Za vnos podatkov za dostop odprite krmiljenje sistema (simbol  levo spodaj) in preklopite v meni [Internet in Vmesniki]. Nato pritisnite tipko  [meinETA Dostop].

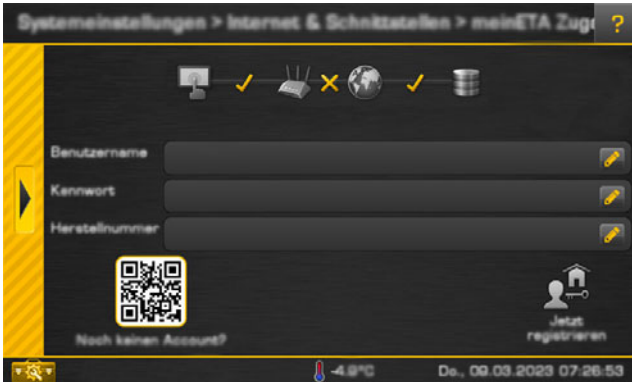

Sl. 5-34: Vnos podatkov za dostop

 V zgornjem območju je prikazano, ali je do zaslona vzpostavljena internetna povezava. Če povezave ni, jo morate vzpostaviti. Prepričajte se, da so vrata od 49930 do 49932 odprta za izhodne povezave.

V ustrezna polja vnesite podatke za dostop in številko tipske tablice kotla (če ta še ni prikazana). Za vnos pritisnite simbol , da odprete zaslonsko tipkovnico.

 Za krmilja brez kotla kot številko proizvajalca vnesite "BEP-00.0000-000".



Nato pritisnite tipko [Registriraj zdaj]. Sedaj se izvede aktivacija (če je internetna povezava vzpostavljena). Če je ta uspešna, se v spodnjem delu zaslona prikaže simbol  za daljinsko upravljanje. Če je prikazana napaka, preverite podatke za dostop in internetno povezavo. Grafika na vrhu zaslona prikazuje stanje omrežne povezave med upravljalno enoto ETAtouch, usmerjevalnikom, internetom in strežnikom meinETA. Tapnite ikono stanja, da dobite več informacij o odpravljanju težav.



Sl. 5-35: Okno za nastavitve za daljinsko upravljanje

Po uspešni aktivaciji se v oknu za nastavitve pojavijo možnosti za daljinsko upravljanje. Te vklopite in izklopite z izbirnim stikalom ():

- [Zagon lokalne storitve VNC Naslov IP: %1]: S to možnostjo lahko s programom VNC Viewer dostopate do kotla.

- [Pošiljaj sporočila v strežnik meinETA]: S to možnostjo lahko sporočila prikažete tudi na platformi "meinETA" in jih posredujete po e-pošti. Za pošiljanje sporočil po e-pošti je treba v nastavitvah nastaviti obveščanje po e-pošti.
- [Vzpostavitev povezave meinETA]: S to možnostjo dovolite ali blokirate možnost daljinskega upravljanja s platformo "meinETA". Če to možnost izklopite, je izklopljeno tudi daljinsko upravljanje, tako da kotel na platformi "meinETA" ni dostopen. Simbol za daljinsko upravljanje se preklopi v .
- [Popolni dostop]: S to možnostjo lahko izklopite daljinski dostop, regulacija pa je kljub temu vidna na platformi "meinETA". Simbol za daljinsko upravljanje se preklopi v . Spremembe regulacije lahko izvedete tudi neposredno na lokaciji. S tem zagotovite, da nihče ne more daljinsko spreminjati nastavitve regulacije.
- [Sprostitev za službo za stranke ETA]: To aktivira ali deaktivira oddaljeni dostop za službo za pomoč strankam ETA. Ta sprostitev je zahtevana tudi med registracijo.

 To možnost lahko kadar koli spremenite, tako da se dotaknete simbola daljinskega upravljanja na spodnjem robu zaslona.

5.1.8 Moji parametri

5.1.8.1 Priljubljeni

Ustvarite priljubljene

S funkcijo "Priljubljeni" lahko iz besedilnega menija (in iz različnih funkcijskih sklopov) v skupine, t. i. "Priljubljene", strnete poljubne parametre. Tako je mogoče npr. ustvariti skupino priljubljenih z aktualno temperaturo v vmesnem zbiralniku, temperaturo tople vode in temperaturo zbiralnika. Druga skupina lahko vsebuje npr. zunanjo temperaturo in več sobnih temperatur. Tako si omogočite hiter pregled vseh vrednosti, ki so za vas pomembne. Seveda je mogoče parametre kadar koli dodati ali izbrisati.

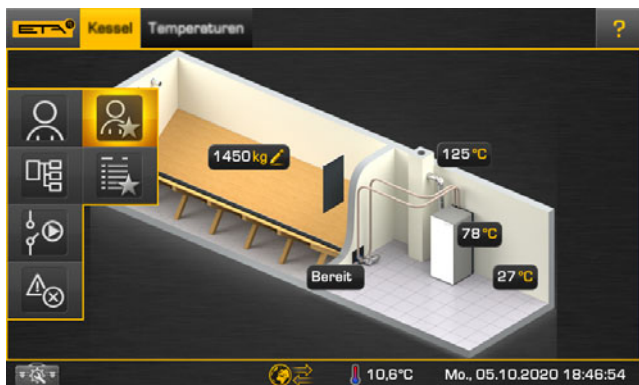

Sl. 5-36: Uporabniški prikaz skupine priljubljenih

Vrednosti posameznih skupin priljubljenih lahko dnevno ali tedensko samodejno pošljete v obliki datoteke CSV na shranjen e-poštni naslov.

Dodajanje parametrov med priljubljene

Dodajanje parametrov k skupinam priljubljenih poteka v besedilnem meniju vsakokratnega funkcijskega bloka. V naslednjem primeru bo k priljubljenim dodana trenutna temperatura tople vode.

V funkcijskem bloku zbiralnika tople vode najprej preklopite v besedilni meni. Pri parametru [Zbiralnik tople vode] na desnem robu zaslona se dotaknete simbola



Sl. 5-37: Dodajanje parametra

V zdaj odprtem nastavitvenem oknu se dotaknete tipke [Priljubljeni].



Sl. 5-38: Okno za nastavitve

Prikaže se pregled skupin priljubljenih. Z dodate parameter v ustrezno skupino. Parameter lahko dodate tudi več skupinam.

Če potrebujete skupino, jo ustvarite s tipko [Nova skupina].

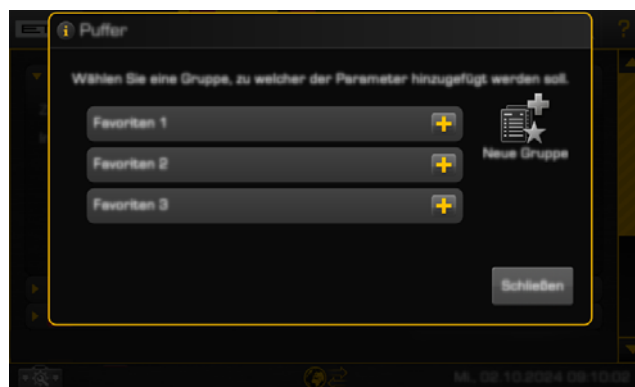

Sl. 5-39: Skupina priljubljenih

Nadaljnje parametre dodate na enak način.

Shranjevanje nastavitvev skupine priljubljenih

Ustvarite skupino priljubljenih. To storite tako, da odprete sistemske nastavitve , pritisnete simbol [Moji Parametri] in pritisnete simbol [Priljubljeni]. Prikaže se pregled.



Sl. 5-40: Razpoložljive skupine priljubljenih

S pomočjo tipk s puščico in lahko po potrebi razvrstite in uredite skupine priljubljenih. S tipko izbrisate skupino priljubljenih. S tipko lahko pošljete samodejno testno e-poštno sporočilo, s tipko pa urejate skupino priljubljenih.





Če potrebujete skupino, jo ustvarite s tipko  [Nova skupina].

V prvem koraku lahko skupino priljubljenih preimenujete in z določitvijo kode aktivirate ključavnico za urejanje skupine priljubljenih. To skupino priljubljenih lahko urejate samo z vnosom kode.



Sl. 5-41: Ključavnica za urejanje

S tipko  pojdite na naslednjo stran.

V drugem koraku lahko s tipkama s puščico  in  po potrebi razvrstite in uredite skupino priljubljenih. S tipko  izbrišete parameter iz te skupine, s tipko  pa ga kopirate v drugo skupino.



Sl. 5-42: Parameter

S tipko  pojdite na naslednjo stran.

V tretjem koraku lahko za vsako ustvarjeno skupino priljubljenih določite lasten uporabniški prikaz. Za vstavljanje uporabniškega prikaza prenesite sliko na USB-ključ in ga nato zaprite v upravljalni enoti ETAtouch.



Sl. 5-43: Urejanje uporabniškega prikaza

Pritisnite [Izberi sliko ozadja] in izberite sliko na USB-ključu. S stikalom za vklop/izklop  lahko deaktivirate in aktivirate uporabniški prikaz. Slika se pri tem ne izbriše.

Za postavljanje posameznih parametrov na sliko izberite tipko [Pozicioniranje parametrov]. Nato lahko parametre prosto razporejate po zaslonu tako, da se jih dotaknete in premaknete.



Sl. 5-44: Pozicioniranje parametrov

S tipko  pojdite na naslednjo stran.

V četrtem koraku lahko deaktivirate ali aktivirate prikaz seznama [Sl. 5-48: "Prikaz seznama"](#).

S tipko  pojdite na naslednjo stran.

V petem koraku lahko aktivirate samodejno pošiljanje e-pošte. Odločite se lahko za samodejno dnevno ali tedensko prejemanje datoteke CSV z izbranimi parametri in ustreznimi vrednostmi. Vnesete lahko do 8 e-poštnih naslovov.





Sl. 5-45: Pošiljanje e-pošte

Samodejno pošiljanje e-pošte je mogoče aktivirati neodvisno od aktiviranega seznama ali uporabniškega pogleda.

Vse spremembe je treba shraniti v petem koraku z .

Prikaz vrednosti priljubljenih parametrov

V prikazu se dotaknete simbola  in nato simbola  ali , da si ogledate posamezne parametre in njihove vrednosti.

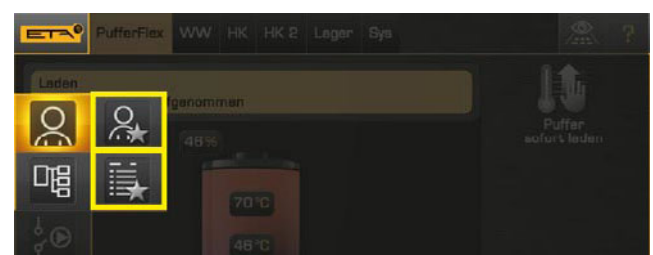

Sl. 5-46: Uporabniški prikaz ali prikaz seznama

Pojavi se uporabniški prikaz.

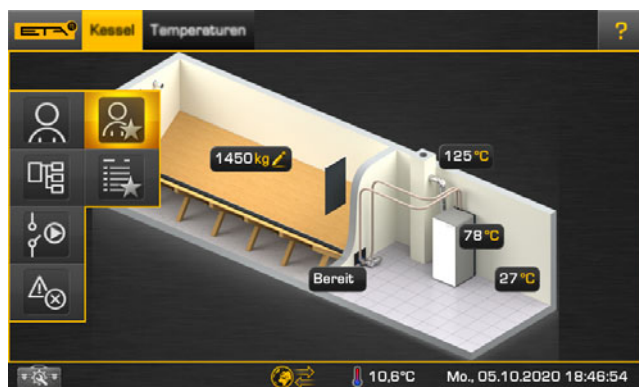

Sl. 5-47: Uporabniški prikaz

Pojavi se prikaz seznama.





Sl. 5-48: Prikaz seznama

Za zaprtje prikaza se dotaknete simbola  in npr. izberite površino uporabnika .

5.1.8.2 Moje nastavitve

Ustvarjanje mojih nastavitvev

S funkcijo "Moje nastavitve" lahko vse parametre iz besedilnega menija povzamete v skupine, tako imenovane „Predloge“. Ustvarite lahko na primer predlogo za ogrevanje z nastavitvijo „Pomlad/Jesen“ in za nastavitvev „Zima“. Tako lahko hitro spreminjate različne parametre (čase ogrevanja, nastavljeno temperaturo v prostoru) skupaj. Seveda lahko parametre kadar koli dodate ali zbrisete.

 Različne predloge za „Moje nastavitve“ so tovarniško shranjene. V funkcijskem bloku [Grelni krog] lahko v [Nastavitvah] na primer z  [Moje nastavitve] ustvarite [tovarniško predlogo 'Gretje']. V tovarniških predlogah lahko tudi sami dodajate ali brišete parametre.

V vsaki nastavitvi lahko za vsak parameter izberete različne vrednosti.



Sl. 5-49: Primer tovarniške predloge Gretje

Ko je predloga ustvarjena, lahko kadar koli izberete drugo nastavitvev (na primer: v predlogi "Gretje" spremenite nastavitvev "Pomlad/jesen" v nastavitvev "Zima"). Izbrana nastavitvev je označena.

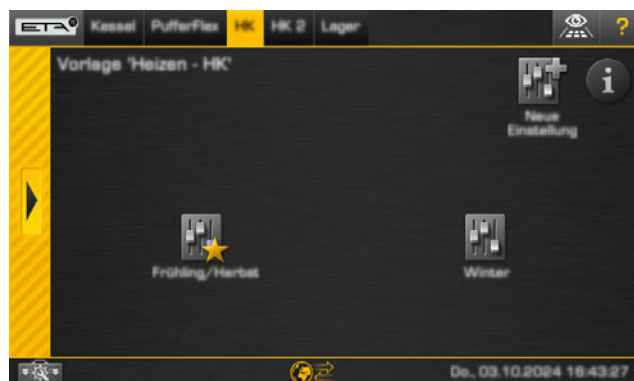

Sl. 5-50: Izbrana nastavitvev

Ustvarjanje lastnih predlog

Ustvarite lahko prilagojeno predlogo za svoje nastavitve. To storite tako, da odprete sistemske nastavitve, pritisnete simbol [Moji Parametri] in pritisnete simbol [Moje Nastavitve]. S lahko v predlogo dodate novo nastavitvev.

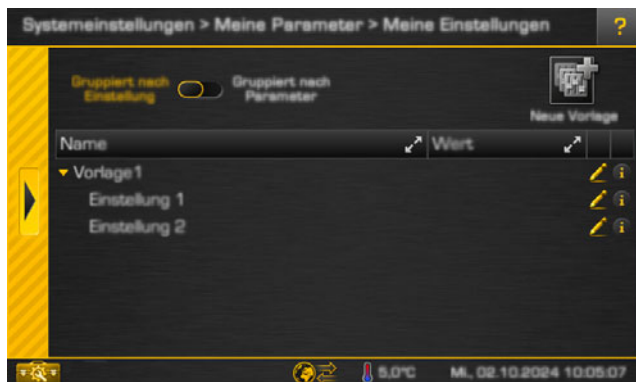

Sl. 5-51: Pregled predloge

Pri ustvarjanju predloge se samodejno ustvarita dve nastavitvi.

Predloge uredite z .

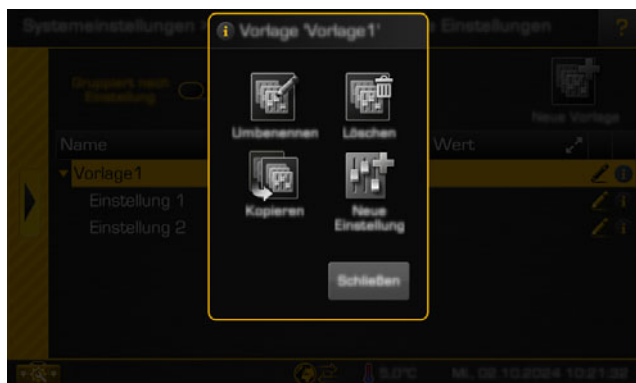

Sl. 5-52: Urejanje predloge

Predlogo lahko preimenujete z , z jo lahko izbrišete in s jo kopirate z vsemi nastavitvami in parametri. S lahko v predlogo dodate novo nastavitvev.

Ustvarite lahko največ 8 nastavitvev na predlogo.

Nastavitve uredite z .

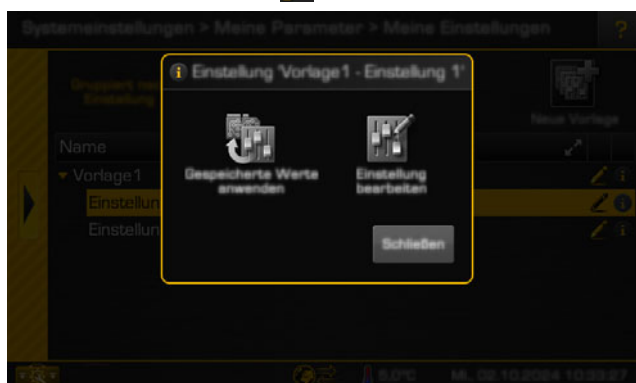

Sl. 5-53: Urejanje nastavitve

Z lahko uporabite vrednosti vseh parametrov nastavitve v krmilniku. Uporabljena nastavitvev je označena. Z lahko ureditve nastavitvev.

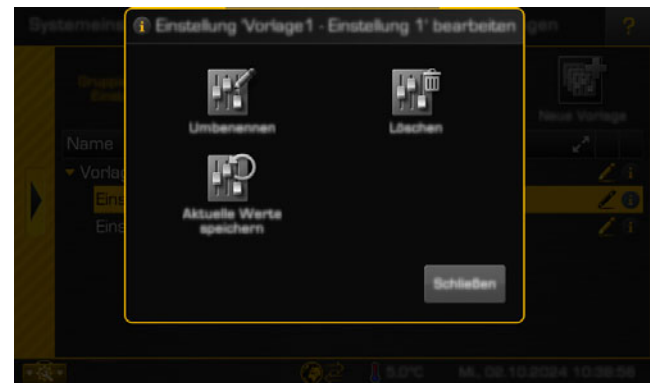

Sl. 5-54: Urejanje nastavitve

Z lahko preimenujete nastavitvev. Z lahko izbrišete nastavitvev. Z lahko shranite vse trenutne vrednosti parametrov v krmilniku.

Dodajanje parametrov v "Moje nastavitve"

Parametre lahko dodate k „Mojim nastavitvam“ v besedilnem meniju ustreznega funkcijskega bloka. V naslednjem primeru parameter [Želena temperatura prostora] dodan v "Moje nastavitve".

Najprej v funkcijskem bloku preklopite na besedilni meni grelnega kroga. Pri parameteru [Želena temperatura prostora] na desnem robu zaslona se dotaknite simbola .



Sl. 5-55: Dodajanje parametra

V zdaj odprtem nastavitvenem oknu se dotaknite tipke [Moje Nastavitve].



Sl. 5-56: Okno za nastavitve

Prikaže se pregled predlog. Z dodajte parameter v ustrezno predlogo. Parameter lahko dodate tudi več predlogam.

Če je potrebna predloga, jo vstavite v polje za predlogo s tipko  [Nova predloga].



Sl. 5-57: Pregled

Nadaljnje parametre dodate na enak način.

5.1.9 USB-kamera



Priklop USB-kamere na krmilnik

Obstaja možnost, da do 8 USB-kamer (z ustreznimi vozlišči USB) priključite na proste USB-priključke upravljalne enote. Tako lahko npr. nadzirate zalogo v svojem skladišču goriva.

 Da krmilnik prepozna USB-kamere, morajo biti te združljive z operacijskimi sistemi "Windows XP", "Windows Vista" ali novejšimi. Za daljše kable (največ 40 m) vedno uporabljajte aktivne kable USB 2.0 (ali višje) z ojačevalniki signala. Pri 3 ali več kamerah je potrebno vozlišče USB z ločenim napajanjem.





Prikaz slike kamere

1. Kamero priključite na prost USB-priključek upravljalne enote ETAtouch.
2. S tipko  v spodnji vrstici zažene prenos slike kamere. Pritisnite sliko kamere, da zaustavite prenos.

Odprite systemske nastavitve . Pritisnite tipko  [Kamere]. Tu so prikazane priključene kamere, s katerimi lahko upravljate.



Sl. 5-58: Pregled kamer

 S tipko  dobite informacije o priključenih kamerah. Pri kamerah brez serijske številke se lupa  spremeni v opozorilni trikotnik . Vedno jih priključite v isti USB-priključek, da se izognete zamenjavi z enakimi modeli.

5.1.10 Izvoz podatkov iz nadzornega sistema ETAtouch

Upravljanje predlog za izvoz podatkov

S predlogami izberete tiste parametre v regulaciji, ki jih želite redno izvažati. Izvozite jih na USB-pomnilnik ali po e-pošti (pri obstoječi internetni povezavi in registraciji regulacije na spletnem mestu www.meinETA.at).

Za izdelavo ali prilagoditev predloge izvedite naslednje korake.

Najprej povišajte pooblastilo na [Servis]. V sistemskih nastavitvah odprite meni shranjenih podatkov [Zajem podatkov] in nato meni predlog [Upravljanje predlog].



Sl. 5-59: Upravljanje pregleda v meniju "Predloge"

V pregledu lahko s tipko [Nova predloga] izdelate novo predlogo. Odpre se okno za nastavitve intervalov in dodatnih možnosti.



Sl. 5-60: Izdelava nove predloge

Nastavite želeni interval shranjevanja in izračun povprečnih vrednosti. Če želite, da se dodatno izvozijo tudi najmanjše in največje vrednosti, s stikalom aktivirajte dodatno možnost [Minimum in maksimum]. Obratovna stanja je mogoče na primer z možnostjo [Besedilo kot številka] prikazati tudi kot številke.

V naslednjem oknu se prikaže seznam parametrov, ki se trenutno shranjujejo. Izberite želene parametre za izvoz in pritisnite tipko . V tem primeru so izbrani trije parametri.



Sl. 5-61: Seznam parametrov

Če želite shraniti parametre, ki trenutno še niso na seznamu, morate v besedilnem meniju najprej aktivirati shranjevanje pri vsakokratnem parametru. Šele nato se bo ta parameter prikazal na seznamu.

V naslednjem oknu lahko s puščičnimi spremenite vrstni red izbranih parametrov, s tipko pa vstavite prazen stolpec.



Sl. 5-62: Sprememba zaporedja

V naslednjem oknu lahko vnesete prejemnika (ali več) e-pošte z izvoženimi podatki. Pri dnevnem intervalu shranjevanja se bo e-pošta pošiljala med polnočjo in 2. uro zjutraj. Pri mesečnem intervalu se to zgodi samo na začetku meseca.



Sl. 5-63: Pošiljanje e-pošte

Pogoj za pošiljanje e-pošte je internetna povezava s krmilnikom ETAtouch in registracija na www.meinETA.at.

Nato se bo prikazal pregled z zdaj izdelano predlogo. Nadaljnje predloge lahko izdelate na enak način.



Sl. 5-64: Pregled

Za preizkušanje pošiljanja e-pošte pritisnite tipko . S sosednjimi tipkami lahko predlogo izbrišete, kopirate ali prilagodite.

Ročni izvoz podatkov na USB-pomnilnik je mogoč kadarkoli. To je mogoče v meniju snemanja podatkov. Priklopite USB-pomnilnik v upravljalno enoto ETAtouch in pritisnite tipko [Izvoz zajema podatkov] .

Če je treba preračunati vrednosti (npr. za QM lesa), so največje in najmanjše vrednosti parametra navedene v besedilnem meniju. Najprej izberite parameter, nato pa nastavitve odprite s tipko . V odprtem oknu so prikazane največje in najmanjše vrednosti.

5.1.11 Obvestila

Obvestila

Z Obvestili lahko izberete, katere kontrolne parametre je treba poslati za določeno vrednost ali kontrolni izraz. Bodisi po e-pošti (pri obstoječi internetni povezavi in registraciji regulacije na spletnem mestu www.meinETA.at), s sporočilom SMS (s priključenim modemom GSM) ali prek podatkovnih vmesnikov strežnika HTTP/MQTT za pošiljanje obvestil sistemom za upravljanje stavb.

Če želite ustvariti ali prilagoditi obvestilo, opravite naslednje korake. Obvestila je mogoče ustvariti tudi brez avtorizacije. Vendar je mogoče izbrati samo parametre trenutne ravni pooblastil.

- Povišajte raven pooblastil na [Servis].
- Odprite sistemske nastavitve .
- Pritisnite tipko [Sporočilo] .



Sl. 5-65: Pregled v meniju Obvestila

V pregledu s pritiskom na tipko [Novo sporočilo] ustvarite novo obvestilo. Odpre se okno za opredelitev osnovnih podatkov, v katerega vnesete ime.



Sl. 5-66: Določitev osnovnih podatkov

Izberite želeni parameter. Izberete lahko samo parametre, ki ustrezajo trenutnemu pooblastilu.



Sl. 5-67: Določitev izraza

V naslednjem oknu se prikaže seznam funkcijskih blokov. Izberite želeni funkcijski blok in nadaljujte s tipko . Izberite želeni parameter s tipko .

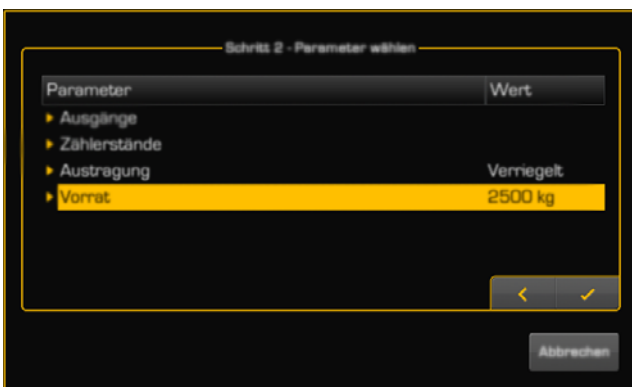

Sl. 5-68: Izbira parametrov

Izberite, ali želite vnesti kontrolni parameter ali konstanto. Za opredelitev pogojev lahko uporabite funkcije "Več kot" (>), "Več ali enako" (≥), "Manj kot" (<) in "Manj ali enako" (≤). S tipko lahko dodate dodaten izraz pravila. Povežete ga s funkcijo "in/ali".



Sl. 5-69: Določitev izraza

V naslednjem oknu lahko dodate novo dejanje in vnesete želeno možnost pošiljanja.



Sl. 5-70: Pregled dejanj

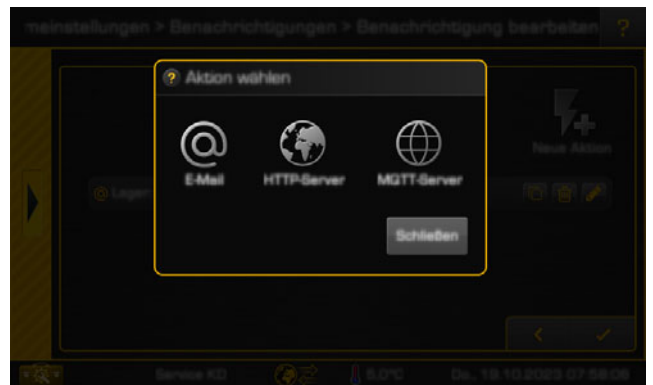

Sl. 5-71: Izbira možnosti pošiljanja

Predmet in vsebino sporočila za pošiljanje z e-pošto lahko napišete sami.

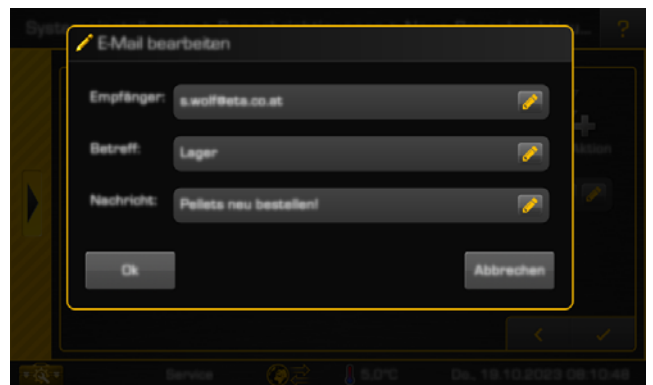

Sl. 5-72: Pošiljanje e-pošte

Pogoji za pošiljanje e-pošte je internetna povezava s krmilnikom ETAtouch in registracija na www.meinETA.at.

Na koncu se prikaže pregled z ustvarjenim obvestilom. Na enak način se ustvarijo tudi nadaljnja obvestila.

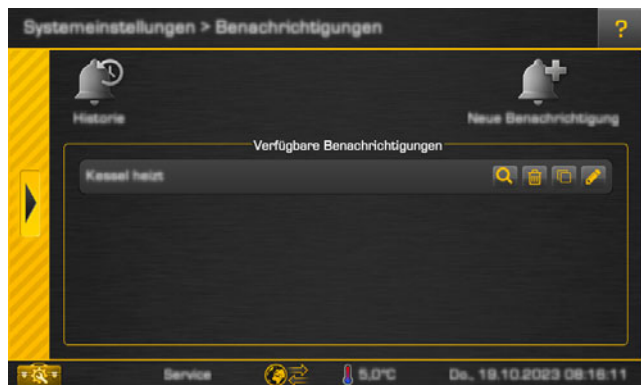

Sl. 5-73: Pregled

To dejanje najdete v sistemskih nastavitvah . Pritisnite tipko [Sporočilo] . Prikaže se pregled vseh obvestil.



Sl. 5-76: Pregled

V pregledu razpoložljivih obvestil so prikazana samo obvestila, ki so bila ustvarjena na trenutni ravni pooblastil.

Vnaprej določena obvestila

V funkcijskih blokih Skladišče standardno ali Skladišče s preklopno enoto je vnaprej določeno obvestilo, ki pošlje e-poštno sporočilo, ko je zaloge premalo. Vsi parametri in vrednosti so vnaprej določeni.



Sl. 5-74: Primer Skladišče standardno

Izberite funkcijski blok Skladišče in preklopite na nastavitve .



Sl. 5-75: Nastavitve

Preverite, ali je bila vnesena opozorilna meja zaloge. Ta se uporablja za obveščanje. S tipko [Obvestilo "Majhna zaloga"] ustvarite dejanje. Vnesti morate samo še naslov prejemnika (samo pri obstoječi internetni povezavi in ste krmilnik registrirali na spletnem mestu www.meinETA.at), vse drugo je prednastavljeno.

5.2 Funkcijski blok [Kotel] – ePE-K

Pregled kotla

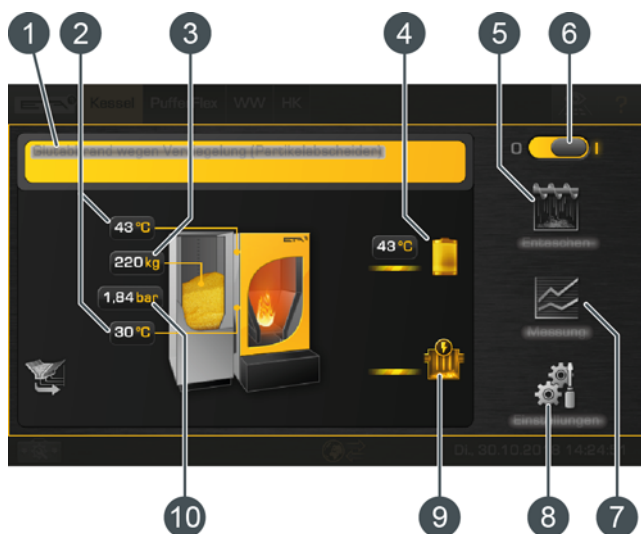

- 1 Obratovalno stanje in informacije.
Opis obratovalnega stanja najdete v vgrajeni pomoči s tipko .
- 2 Temperatura predteka in temperatura povratnega teka
- 3 Zaloga peletov v kotlu.
Ko zaloga peletov v zalogovniku peletov pade pod najnižjo mejo, se zažene sesalna turbina in ponovno napolni zalogovnik.
- 4 Porabnik kotla.
Če se porabnik polni (v tem primeru je to vmesni zbiralnik), se prikaže črta, temperatura predteka in simbol pa sta prikazana rumeno.
- 5 Tipka [Odpepeljevanje].
S to tipko zaženete dodatno odpepeljevanje kotla.
- 6 Stikalo za vklop/izklop kotla.
 = vklopljeno
 = izklopljeno
- 7 Tipka [Meritev].
S tem odprete meni za merjenje emisij kotla.
- 8 Tipka [Nastavitve].
V tem meniju so navedene najpogosteje uporabljene možnosti nastavitve in funkcije.
- 9 Opcijski elektrostatični filter za drobne delce.
Prikazano, samo če je bil nameščen.
- 10 Trenutni vodni tlak ogrevalnega sistema

Delovanje kotla

Ko je kotel vključen () , je v pripravljenosti (obratovalno stanje [Pripravljen]). Ko prispe zahteva od priključene ga porabnika (npr. vmesni zbiralnik, grelni krog ali zbiralnik tople vode), se način ogrevanja zažene samodejno. Takoj ko se začne dovajati toplota do porabnika, se v pregledu prikažeta rumena črta za simbol porabnika in temperatura predteka.

Če po tem ni več zahteve za toploto, se način ogrevanja zaključi z odgorevanjem žerjavice. Obratovalno stanje preklopi na [Odgorevanje žerjavice] in nato v stanje pripravljenosti.

Odpepeljevanje kotla poteka samodejno v nastavljenih intervalih (glejte poglavje [5.2.2 "Besedilni meni – nastavljivi parametri"](#), parameter [Odpepeljevanje po min.]).

Po nastavljeni porabi goriva vas regulator opomni, da je treba izprazniti zabojnik za pepel. Če je ta le delno poln, je porabo mogoče povečati (glejte poglavje [5.2.2 "Besedilni meni – nastavljivi parametri"](#), parameter [Izpraznite zabojnik za pepel po]).

5.2.1 Upravljalni elementi

Tipka [Odpepeljevanje]

S to tipko zaženete dodatno odpepeljevanje kotla. Če je funkcija aktivna, je tipka prikazana rumeno . Če je kotel vključen, po pritisku te tipke zažene odgorevanje žerjavice in šele nato sledi odpepeljevanje. Če je kotel izključen ali v stanju pripravljenosti, lahko odpepeljevanje zaženete takoj.

Tipka [Meritev]

Če pritisnete gumb, se prikaže okno z nastavitvami za merjenje emisij. S tipko [Začetek meritve] vnesite termin, za katerega ste se dogovorili z dimnikarjem. Kotel se bo nato pravočasno zagnal, da bo dosegel delovno temperaturo za merjenje. Ob pritisku tipke [Zaženi zdaj] kotel takoj začne s pripravami za naslednje merjenje.



Sl. 5-77: Nastavitveno okno za merjenje emisij

Poleg tega je mogoče nastaviti trajanje zaprtosti kotla (tipka [Trajanje blokade]). Ta se nanaša na nastavljeno časovno točko meritve. Med tem obdobjem se način ogrevanja ne zažene, da se lahko grelni sistem ohladi. Primer: Če ste za čas meritev emisij nastavili 17:00 , pri [Trajanje blokade] pa 8 h, se bo ogrevanje zaključilo ob 09:00 .

Tipka [Deaktivacija meritve] zaključi merjenje emisij in kotel spet preklopi v običajno obratovanje.

Meni za nastavitve

V meniju za nastavitve (tipka [Nastavitve] v pregledu) je dodatno mogoče nastaviti naslednje funkcije in parametre:

Tipka [Posoda za pelete Napolni]

S to tipko lahko takoj napolnite zalogovnik kotla, ne glede na nastavljeni čas sesanja.

5.2.2 Besedilni meni – nastavljivi parametri

Nastavljivi parametri

Kotel ▶ Odpepeljevanje ▶ Odpepeljevanje po min. ▶ Odpepeljevanje po maks. ▶ Izpraznite zabojnik za pepel po

Podroben opis parametrov je naveden v nadaljevanju.

Razlagi [Odpepeljevanje po min.] in [Odpepeljevanje po maks.]

Interval za odpepeljevanje kotla nastavite s parametroma [Odpepeljevanje po min.] in [Odpepeljevanje po maks.]. Kotel opravi odpepeljevanje znotraj teh 2 parametrov.

 Različne kakovosti goriv zahtevajo tudi različne intervale odpepeljevanja. Zato je treba interval odpepeljevanja prilagoditi. Interval odstranjevanja pepela je dovoljeno spremeniti le po dogovoru s strokovnjakom ali službo za stranke ETA.

Razlaga [Izpraznite zabojnik za pepel po]

S tem parametrom nastavite porabo peletov. Ko peletov zmanjka, se na zaslonu prikaže opomnik za praznjenje zabojnika za pepel.

Če je ta le delno poln, je porabo mogoče povečati. Če vrednost nastavite na nič, se ta opomnik ne prikaže.

5.3 Funkcijski blok [PufferFlex]

Pregled PufferFlex

V pregledu se porabniki z različnimi stopnjami prikažejo desno od vmesnega zbiralnika, grelni elementi pa levo od zbiralnika. Naslednja grafika prikazuje vmesni zbiralnik s 4 temperaturnimi tipali in 2 ravnema porabnikov.

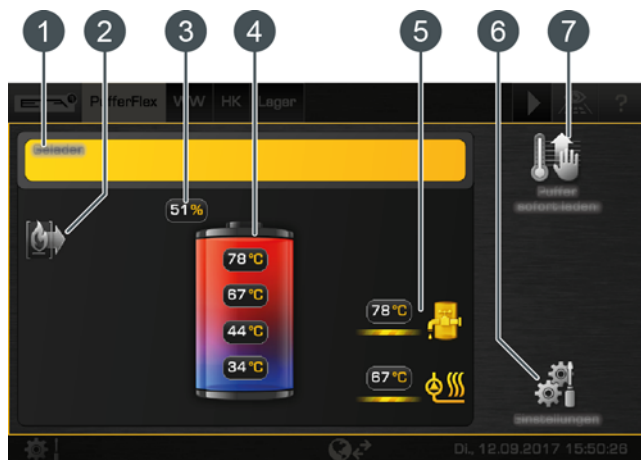

Sl. 5-78: Pregled

- 1 Obratovalno stanje in informacije.
Opis obratovalnega stanja najdete v vgrajeni pomoči s tipko .
- 2 Toplotni vir za vmesni zbiralnik
- 3 Trenutno stanje napolnjenosti vmesnega zbiralnika
- 4 Temperature vmesnega zbiralnika v posameznih področjih
- 5 Porabniki vmesnega zbiralnika.
Trenutno se obe ravni porabnikov polnita z različnimi temperaturami predteka
- 6 Tipka [Nastavitve].
V tem meniju nastavite čase polnjenja.
- 7 Tipka [Takoj napolni hranilnik toplote]
S tem se začne takojšnje polnjenje vmesnega zbiralnika.

Tipka [Takoj napolni hranilnik toplote]



S to tipko zaženete takojšnje polnjenje vmesnega zbiralnika tudi zunaj že nastavljenega časovnega okna. Če je funkcija aktivna, je tipka prikazana rumeno . S ponovnim pritiskom se to polnjenje predčasno zaustavi.

Če je na tipki prikazana ura , to pomeni, da je aktiven časovni program. Vmesni zbiralnik se tako vsak dan napolni ob nastavljenem času (ne glede na že nastavljeno časovno okno).

Za takojšnje polnjenje vmesnega zbiralnika je mogoče nastaviti ločene najnižje temperature ([Min. hranilnika toplote, dodatno polnjenje]) in izklopne temperature ([Izklop hranilnika toplote, dodatno polnjenje]). Prav tako je mogoče nastaviti dnevno uro za polnjenje vmesnega zbiralnika (= časovni program). Vse te nastavitve najdete v nastavitvah vmesnega zbiralnika (tipka) pod [Zagon po dodatnih kriterijih] -> [Dodatno polnjenje].

Tako lahko npr. nastavite, da se vmesni zbiralnik vsak dan ob 9:30 zgoraj napolni na 65 °C in se izključi, šele ko se spodaj doseže 45 °C.

Četudi je časovni program aktiven, lahko vseeno zaženete takojšnje polnjenje.

Način delovanja

V meniju za nastavitve (tipka) nastavite časovno okno za polnjenje vmesnega zbiralnika, tj. čas polnjenja (glejte poglavje [5.3.1 "Nastavitev časov polnjenja vmesnega zbiralnika"](#)). Le znotraj časov polnjenja lahko vmesni zbiralnik zahteva toploto od kotla. V tem času kotel vmesni zbiralnik polni tako dolgo, dokler se zgoraj v vmesnem zbiralniku ne prekorači nastavljena temperatura, v spodnjem delu pa nastavljiva izklopna temperatura (npr. [Izklop hranilnika toplote]). Obratovalno stanje tedaj preklopi na [Napolnjen].

Če (med časom polnjenja) ni nobene zahteve od porabnikov, se bo vmesni zbiralnik napolnil samo do nastavljive najnižje temperature [Hranilnik toplote, min.]. Porabniki, priključeni na vmesni zbiralnik (npr. grelni krog ali zbiralnik tople vode), lahko toploto zahtevajo tudi zunaj časov polnjenja vmesnega zbiralnika. Časi polnjenja porabnikov so neodvisni od časov polnjenja vmesnega zbiralnika.



Prekratko nastavljeni časi polnjenja vmesnega zbiralnika lahko povzročijo, da se temperature v vmesnem zbiralniku preveč znižajo in posamezni porabniki ne bodo več oskrbovani s toploto. Zaradi tega je priporočeno, da čase polnjenja nastavite dovolj dolge. Solarna naprava na vmesnem zbiralniku lahko tega napolni kadarkoli, ne glede na nastavljene čase polnjenja.

Če je vmesni zbiralnik edini grelni element v ogrevalnem sistemu, časi polnjenja posredno določajo tudi čase delovanja kotla. Ta lahko namreč le znotraj časov polnjenja preklopi v način ogrevanja.



Nekatere parametre (npr. [Hranilnik toplote, min.], [Izklop hranilnika toplote]) lahko tudi hitro prilagodite v nastavitvah vmesnega zbiralnika. V nastavitvah (tipka)



pritisnite tipko  [Dodelitve senzorjev]. V pregledu izberite področje (npr. [Generator za kotel/hranilnik toplote]) in ustrezno spremenite parametre.



Sl. 5-79: Pregled

5.3.1 Nastavitev časov polnjenja vmesnega zbiralnika

Odpiranje pregleda nastavljenih časov polnjenja

Čase polnjenja vmesnega zbiralnika je mogoče prilagoditi v nastavitvah (tipka ). Za prilagoditev odprite nastavitve in nato priključite čase polnjenja določenega dne s tipko  [Časi polnjenja]. Prikaže se pregled.



Sl. 5-80: Pregled



- 1 Nastavitev časovnega okna (časi polnjenja)
- 2 Izbira dneva v tednu
- 3 Obdobje časovnega okna
- 4 Dodaj drugo časovno okno
- 5 Grafični prikaz nastavljenega časovnega okna
- 6 Prikaz pregleda vseh časovnih oken za cel teden
- 7 Izbrisi časovno okno

 Nastavitev časovnega okna in kopiranje na druge dni v tednu sta opisana v poglavju [5.1.6.6 "Nastavitev časovnega okna"](#).

5.3.2 Nastavitev opozoril

Nastavitev temperaturnih opozoril

Izbirno lahko na 2 različnih temperaturnih tipalih nastavite mejne vrednosti, ki pri prenizki ali previsoki temperaturi izdajo opozorilo.

Za spreminjanje potrebujete pooblastilo [Servis]. Odprite nastavitve (tipka ) in pritisnite tipko  [Dodelitve sensorjev]. V pregledu izberite [Temperaturno opozorilo 1] oziroma [Temperaturno opozorilo 2].



Sl. 5-81: Nastavitev temperaturnih opozoril

 Če je dodelitev nastavljena na [brez dodelitve], se temperaturno opozorilo deaktivira.

V besedilnem meniju lahko s parametrom [Trajanje do opozorila] definirate čas zakasnitve, preden se pojavi opozorilo.

5.3.3 Hranilnik toplote s solarno napravo

"PufferFlex" s solarno napravo

 Princip regulacije solarnega sistema in različice so opisani v poglavju [5.7 "Funkcijski blok \[Solarno\]"](#).

V pregledu hranilnika toplote se solarna naprava pojavi kot dodatni generator hranilnika toplote. Na naslednji risbi se hranilnik toplote polni iz solarne naprave s temperaturo predteka 98 °C.

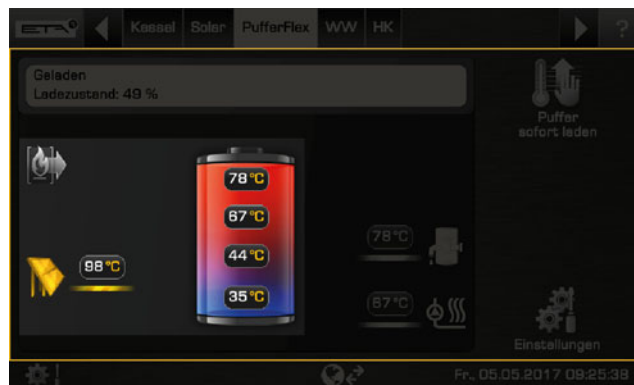

Sl. 5-82: Solarna naprava na hranilniku toplote

 S funkcijo [Prednost solarne energije] ima znotraj dveh nastavljivih časovnih oken solarna naprava možnost, da napolni hranilnik toplote, ne da bi pri tem morala zagnati kotel (glejte [5.3.5 "Besedilni meni – nastavljivi parametri"](#)).

Če je nameščeno plastno polnjenje hranilnika toplote, lahko solarna naprava polni zgornje in spodnje območje hranilnika toplote.

 Za plastno polnjenje hranilnika toplote s solarno napravo so v besedilnem meniju "PufferFlex" mogoče različne nastavitve pri parametru [Strategija polnjenja – sončna energija] (glejte poglavje [5.3.5 "Besedilni meni – nastavljivi parametri"](#), parameter [Strategija polnjenja – sončna energija]).

5.3.4 Hranilnik toplote kot kombiniran zalogovnik

"PufferFlex" z integriranim zbiralnikom tople vode ali registrom

V pregledu je pri simbolu vodne pipe prikazana trenutna temperatura tople vode.

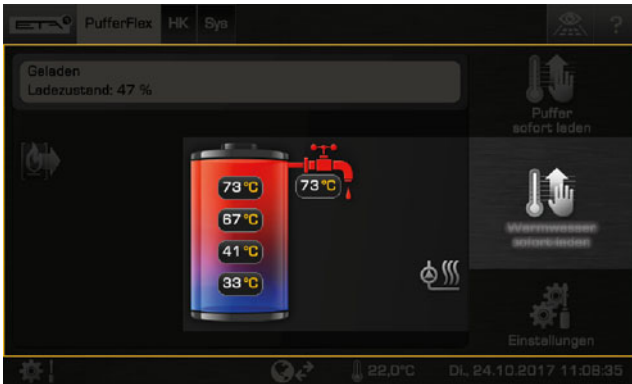

Sl. 5-83: Kombiniran zalogovnik

V meniju za nastavitve (tipka ) nastavite časovna okna za polnjenje s toplo vodo in želeno temperaturo tople vode (glejte poglavje [5.3.4.1 "Nastavitev časov polnjenja za toplo vodo"](#)).

Z nastavljivim parametrom [Vklopna razlika] je mogoče dodatno določiti, kako daleč lahko pade temperatura tople vode, dokler zbiralnik tople vode znova ne zahteva toplote iz vmesnega zbiralnika (glejte [5.3.5 "Besedilni meni – nastavljivi parametri"](#)).



Tipka [Takoj napolnite s toplo vodo]



S to tipko se toplo vodo ne glede na trenutno časovno okno napolni na najvišjo nastavljeno temperaturo vseh časovnih oken in dni v tednu, če razlika [Vklopna razlika] ni dosežena. Če je to aktivno, bo tipka prikazana v rumeni .

5.3.4.1 Nastavitev časov polnjenja za toplo vodo

Odpri čase polnjenja s toplo vodo in temperature pri kombiniranem zalogovniku

Čase polnjenja za toplo vodo in nastavljene temperature lahko prilagodite v nastavitvah (tipka ). Za prilagoditev odprte nastavitve, izberite [Območje tople vode] in nato priključite čase polnjenja določenega dne s tipko  [Topla voda Časi polnjenja]. Prikaže se pregled.

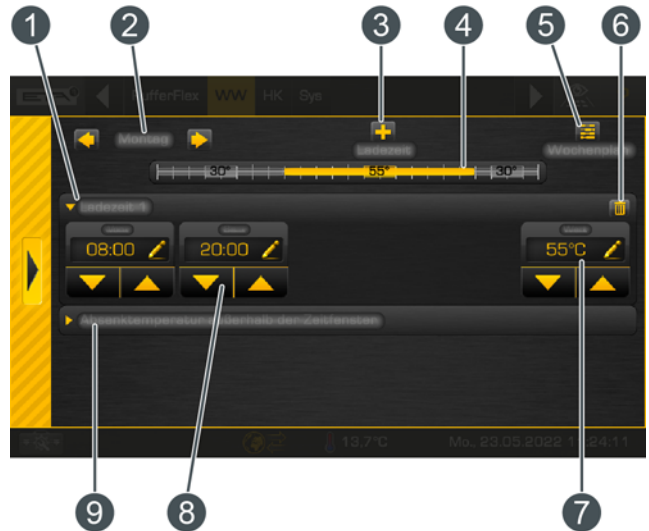

Sl. 5-84: Pregled

- 1 Nastavitev časovnega okna (časi polnjenja)
- 2 Izbira dneva v tednu
- 3 Dodaj drugo časovno okno
- 4 Grafični prikaz nastavljenega časovnega okna
- 5 Prikaz pregleda vseh časovnih oken za cel teden
- 6 Izbrisi časovno okno
- 7 Nastavljiva temperatura tople vode v časovnem oknu
- 8 Obdobje časovnega okna
- 9 Znižana temperatura tople vode zunaj časovnega okna

 Nastavitev časovnega okna in kopiranje na druge dni v tednu sta opisana v poglavju [5.1.6.6 "Nastavitev časovnega okna"](#).

5.3.5 Besedilni meni – nastavljivi parametri

Nastavljivi parametri

 Za osnovno delovanje vmesnega zbiralnika morate dodeliti temperaturna tipala nastavitvam vmesnega zbiralnika. Nekateri od naslednjih parametrov najdete tudi v nastavitvah za PufferFlex pod [Dodelitve senzorjev].

Nastavitve

- ▶ Hranilnik toplote, min.
- ▶ Izklop hranilnika toplote

Hranilnik toplote

- ▶ Porabnik^a
 - ▶ Izklop hranilnika toplote
- ▶ Ravni porabnika^b
 - ▶ Porabnik 1 (zgoraj)
(velja tudi za [Porabnik 2] in [Porabnik 3])
 - ▶ Izklop hranilnika toplote

a) Vidno samo na posamezni ravni porabnika

b) Vidno samo pri več ravneh porabnika

Če je na vmesni zbiralnik priključena solarna naprava, je mogoče nastaviti še ostale parametre.

Hranilnik toplote

- ▶ Solarni generator
 - ▶ Strategija polnjenja – sončna energija^a
 - ▶ Hranilnik toplote zgoraj, min. solarna energija^a
 - ▶ Prioriteta zgoraj^a
 - ▶ Prioriteta spodaj
 - ▶ Maks. hranilnika toplote
- ▶ Prednost solarne energije
 - ▶ Prednost solarne energije
 - ▶ Začetek prednosti solarne energije
 - ▶ Prednost solarne energije spremeni od
 - ▶ Konec prednosti solarne energije
 - ▶ Minimalna zunanja temperatura solarne energije
- ▶ Porabnik^b
 - ▶ Presežek solarne energije
 - ▶ od zunanje temperature
 - ▶ od temperature hranilnika toplote
- ▶ Ravni porabnika^c
 - ▶ Porabnik 1 (zgoraj)
(velja tudi za [Porabnik 2] in [Porabnik 3])
 - ▶ Presežek solarne energije
 - ▶ od zunanje temperature
 - ▶ od temperature hranilnika toplote

a) Vidno samo pri slojnim polnjenju hranilnika toplote

b) Vidno samo na posamezni ravni porabnika

c) Vidno samo pri več ravneh porabnika

Če je vmesni zbiralnik izveden kot kombiniran zalogovnik, je mogoče nastaviti še dodatne parametre.

Hranilnik toplote

- ▶ Območje tople vode
 - ▶ Vklopna razlika
- ▶ Cirkulacija^a
 - ▶ Čas delovanja cirkulacije
 - ▶ Premor cirkulacije
 - ▶ Sprostitev cirkulacije

a) Vidno samo pri dodatni cirkulacijski črpalki

Podroben opis parametrov je naveden v nadaljevanju.

Razlaga [Hranilnik toplote, min.]

S tem v nastavljenem časovnem oknu določite najnižjo temperaturo vmesnega zbiralnika za dodeljeno temperaturno tipalo.

 Višje ko je nastavljena najnižja temperatura, večja je toplotna rezervna v vmesnem zbiralniku. Istočasno pa se zaradi višjih temperatur v vmesnem zbiralniku solarni izkupiček zmanjša. To je zato, ker energija iz kotla ohranja minimalno temperaturo v vmesnem zbiralniku, čeprav ni zahteve nobenih porabnikov.

Tovarniška nastavitve lahko ostane nespremenjena, dokler reguliranje ETA uravnava vse komponente ogrevalnega sistema. Višja vrednost je potrebna, če je treba pokriti največje vrednosti delovanja ali ko je potrebna zelo hitra razpoložljivost toplote.

Razlaga [Izklop hranilnika toplote]

S tem se nastavi temperatura izklopa za polnjenje vmesnega zbiralnika iz kotla. Če je dodeljeno temperaturno tipalo v vmesnem zbiralniku preseglo to temperaturo izklopa, se polnjenje vmesnega zbiralnika iz kotla zaključi.

 Vrednost mora biti najmanj 5–10 °C nad povprečno temperaturo povratnega teka porabnikov, vendar ne sme biti višja od 70 °C. Visoka temperatura izklopa zmanjša število zagonov kotla in izboljša čas delovanja kotla.

Razlaga [Izklop hranilnika toplote]

S tem nastavite temperaturo izklopa za polnjenje vmesnega zbiralnika, če obratuje porabnik in je hkrati zahtevana toplota iz vmesnega zbiralnika.

Šele če dodeljeno temperaturno tipalo v vmesnem zbiralniku preseže temperaturo izklopa, se polnjenje vmesnega zbiralnika iz kotla zaključi.

 Če je konfiguriranih več nivojev porabnikov, lahko za vsak nivo nastavite ločeno temperaturo izklopa.

Razlaga [Strategija polnjenja – sončna energija]

Za slojno polnjenje hranilnika toplote s sončnim sistemom lahko izberete različne nastavitve:

- [Polnjenje po potrebi]:
Na podlagi trenutnih zahtev porabnikov za hranilnik toplote in nastavljeno najnižjo temperaturo sončnega sistema ([Hranilnik toplote zgoraj, min. solarna energija]) se določi zahtevana temperatura za hranilnik toplote. Šele, če je temperatura kolektorja višja od temperatur (za polnjenje hranilnika toplote), se hranilnik polni iz

sončnega sistema.

Dokler zahtevana temperatura porabnikov in [Hranilnik toplote zgoraj, min. solarna energija] hranilnika zgoraj nista izpolnjeni, se polni samo navzgor, razen če kotel trenutno polni hranilnik.

- [Optimizacija izkoristka]:
Sončni sistem začne polniti hranilnik toplote takoj, ko je temperatura kolektorja višja od trenutne temperature hranilnika toplote. Sončni sistem primarno polni samo spodnji del hranilnika toplote.
Zgornji del hranilnika toplote se polni, če obstaja toplotni izmenjevalnik z ventilom za slojno polnjenje in je temperatura predteka [Sekundarni predtek] višja od temperature [Hranilnik toplote zgoraj].
V primeru hranilnika toplote z 2 registroma se zgornji del napolni takoj, ko postane spodnji del hranilnika toplote toplejši od zgornjega.
- [Polnjenje glede na hranilnik toplote zgoraj, min. solarna energija]:
Sončni sistem začne polniti hranilnik toplote šele, ko je temperatura kolektorja višja od nastavljene najnižje temperature sončnega sistema ([Hranilnik toplote zgoraj, min. solarna energija]).
Dokler nastavljena temperatura hranilnika toplote [Hranilnik toplote zgoraj, min. solarna energija] zgoraj ni izpolnjena, se polni samo navzgor, razen če kotel trenutno polni hranilnik toplote.

Razlaga [Hranilnik toplote zgoraj, min. solarna energija]

Dodatna možnost: samo pri solarnih napravah s slojnim polnjenjem

Tako pri slojnem polnjenju prek solarne naprave nastavite najnižjo temperaturo za zgornje območje vmesnega zbiralnika. Solarno polnjenje v zgornjem območju se torej zažene, šele ko je kolektor najmanj 7 °C toplejši od [Hranilnik toplote zgoraj, min. solarna energija].

 Vendar pa ta najnižja temperatura velja samo, dokler so izpolnjeni pogoji za slojno polnjenje. Če ti niso izpolnjeni, se solarno polnjenje preklopi na spodnje območje vmesnega zbiralnika, da lahko izkorišča solarno energijo.

Razlaga [Maks. hranilnika toplote]

Z nastavljivo temperaturo izklopa solarna naprava nastavi mejo za polnjenje hranilnika toplote, da se prepreči pregrevanje hranilnika toplote. Ko dodeljeno temperaturno tipalo doseže temperaturo izklopa, se kolektorska črpalka solarne naprave izključi.

Razlaga [Prioriteta]

Dodatna možnost: samo pri solarni napravi in vmesnim zbiralnikom z 2 notranjima registroma

S tem parametrom nastavite prioriteto zgornjega in spodnjega območja vmesnega zbiralnika za solarno polnjenje. Višja prioriteta pomeni, da bo solarna naprava najprej napolnila to območje. Nižja prioriteta pomeni, da bo to območje napolnjeno zadnje.

Funkcija [Prednost solarne energije]

Dodatna možnost: samo pri solarnih napravah

Ta funkcija se uporablja zato, da ima solarna naprava, priključena na hranilnik toplote, možnost polniti hranilnik toplote (tudi kombiniran hranilnik toplote), ne da bi se pri tem zagnal kotel.

V ta namen je treba nastaviti 2 časovni okni. V prvem časovnem oknu (od [Začetek prednosti solarne energije] do [Prednost solarne energije spremeni od]) se kotel "zaklene". To pomeni, da se kotel za polnjenje hranilnika toplote ne zažene. Ne zažene se niti, če solarna naprava ne dovaja dovolj toplote.

V drugem časovnem oknu (od [Prednost solarne energije spremeni od] do [Konec prednosti solarne energije]) se lahko kotel zažene za polnjenje hranilnika toplote, če solarna naprava dlje kot 15 minute ne dovaja nobene toplote.

 Če funkcije [Prednost solarne energije] ne potrebujete, jo lahko kadarkoli izključite.

Razlage [Začetek prednosti solarne energije], [Prednost solarne energije spremeni od] in [Konec prednosti solarne energije]

Dodatna možnost: samo pri solarnih napravah

S temi parametri je mogoče nastaviti časovna okna za funkcijo [Prednost solarne energije].

Prvo časovno okno traja od [Začetek prednosti solarne energije] do [Prednost solarne energije spremeni od]. Drugo časovno okno se začne pri [Prednost solarne energije spremeni od] in konča pri [Konec prednosti solarne energije].

Izven teh 2 časovnih oken lahko kotel kadarkoli polni hranilnik toplote.

 Nastavite začetek solarnega postopka pred prvim časovnim oknom grelnega kroga in zbiralnika tople vode. Sicer je dovoljeno pred tem zagnati kotel, da napolnite grelni krog ali zbiralnik tople vode.

 V nastavljenih časih za solarni postopek se lahko zgodi, da grelni krogi ali topla voda ne prejmejo dovolj toplote.

Razlaga [Minimalna zunanja temperatura solarne energije]

S tem parametrom nastavite najnižjo vrednost zunanje temperature, da je izpolnjen eden od pogojev za solarno polnjenje in slojno polnjenje vmesnega zbiralnika.

Razlaga [Presežek solarne energije]

Pri tem parametru je prikazano, ali vmesni zbiralnik odvečno toploto iz solarne naprave posreduje porabnikom, čeprav ti trenutno ne potrebujejo nobene toplote. Pri prikazu [Ne] vmesni zbiralnik ne posreduje odvečne toplote. [Da] je prikazan, če se odvečna toplota posreduje dalje.

 Pogoji za posredovanje odvečne solarne toplote so naslednji:

- Trenutna zunanja temperatura mora prekoračiti nastavljivo vrednost [od zunanje temperature].
- V funkcijskem bloku zbiralnika tople vode, grelnih krogov ali drugih vmesnih zbiralnikov mora biti parameter [Odvajanje solarne energije] nastavljen na [Da].
- V vmesnem zbiralniku morajo biti prekoračene naslednje temperature:
 - Če je konfiguriran funkcijski blok [Hranilnik toplote], mora biti temperatura [Hranilnik toplote zgoraj] nad nastavljivo vrednostjo [od hranilnika toplote zgoraj], temperatura [Hranilnik toplote spodaj, solarna energija] pa nad vrednostjo [od hranilnika toplote spodaj, solarna energija].

–Če je konfiguriran funkcijski blok [PufferFlex], mora dodeljeno temperaturno tipalo preseči temperaturo [od temperature hranilnika toplote].

Razlaga [Vklonpa razlika]

Dodatna možnost: samo pri kombiniranem zalogovniku

Ta parameter pri kombiniranem zalogovniku uravnava, kako nizko lahko trenutna temperatura tople vode pade, dokler zbiralnik tople vode od kotla znova ne zahteva toplote.

 Če vrednost nastavite na 15 °C, se lahko trenutna temperatura tople vode torej zniža 15 °C od vrednosti [Želeni zbiralnik tople vode]. Šele nato kombiniran zalogovnik zahteva toploto od kotla.

 Pri kombiniranem zalogovniku lahko to vrednost nastavite na pribl. 5 °C do 8 °C, če je količina tople vode premajhna.

Razlaga [Čas delovanja cirkulacije]

Dodatna možnost: samo pri cirkulacijski črpalki

S tem parametrom nastavite trajanje za obratovanje cirkulacijske črpalke, ko jo zažene regulacija. Po poteku časa se cirkulacijska črpalka izključi za nastavljivo obdobje [Premor cirkulacije].

Na primer:
[Čas delovanja cirkulacije] = 3 minute
[Premor cirkulacije] = 10 minut
Če se zažene cirkulacijska črpalka, obratuje 3 minute, nato pa je 10 minut blokirana. Tako jo regulacija lahko znova sproži šele čez 13 minut.

 Zahtevani čas delovanja cirkulacijske črpalke lahko določite tako. Zaženite cirkulacijsko črpalko z regulacijo, v ročnem načinu delovanja v meniju Vhodi in izhodi. Po zagonu izmerite čas do takrat, ko se segreje povratni vod cirkulacije na modulu za svežo vodo. Ta čas (npr. 3 minute) je potreben za segrevanje toplovodnega voda. Nato vnesite ta čas pri parametru [Čas delovanja cirkulacije].

Med merjenjem časa ne odpirajte tople vode (npr. v umivalnikih, tušu itd.), drugače bo izmerjeni čas napačen.

Razlaga [Premor cirkulacije]

Dodatna možnost: samo pri cirkulacijski črpalki

S tem parametrom nastavite premor po obratovanju cirkulacijske črpalke. Šele po poteku tega premora lahko reguliranje znova zažene cirkulacijsko črpalko.

Na primer:
[Čas delovanja cirkulacije] = 3 minute
[Premor cirkulacije] = 10 minut
Če se zažene cirkulacijska črpalka, obratuje 3 minute, nato pa je 10 minut blokirana. Tako jo regulacija lahko znova sproži šele čez 13 minut.

Razlaga [Sprostitev cirkulacije]

Dodatna možnost: samo pri cirkulacijski črpalki

Ta parameter določa najnižjo temperaturo zbiralnika tople vode za zagon cirkulacijske črpalke. Cirkulacijska črpalka se zažene, šele ko temperatura tople vode prekorači to temperaturo.

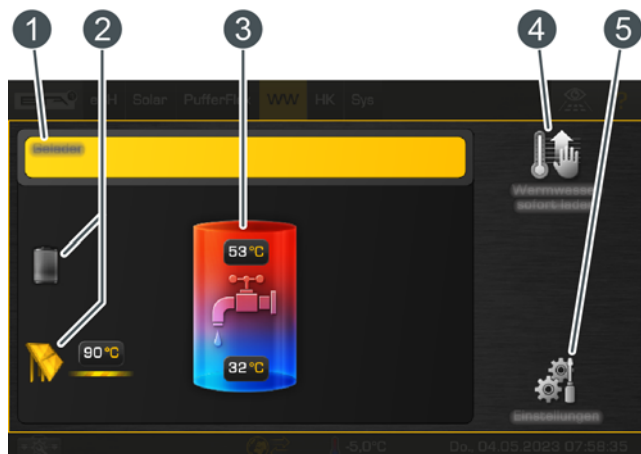

5.4 Funkcijski blok [Zbiralnik tople vode]

Pregled zbiralnika tople vode



- 1 Obratovalno stanje in informacije.
Opis obratovalnega stanja najdete v vgrajeni pomoči s tipko .
- 2 Toplotni vir za zbiralnik tople vode.
Zbiralnik tople vode se trenutno polni preko solarnega sistema s temperaturo predteka 90 °C.
- 3 Temperature zbiralnika tople vode.
Temperatura v spodnjem delu zbiralnika se prikaže, samo če je dejansko nameščeno temperaturno tipalo.
- 4 Tipka [Takoj napolnite s toplo vodo].
Takojsnje polnjenje s toplo vodo, neodvisno od nastavljenih časovnih oken.
- 5 Tipka [Nastavitve].
V tem meniju lahko npr. nastavite časovna okna.

Tipka [Takoj napolnite s toplo vodo]

 S to tipko se topla voda ne glede na trenutno časovno okno napolni na najvišjo nastavljeno temperaturo vseh časovnih oken in dni v tednu, če razlika [Vklopna razlika] ni dosežena. Če je to aktivno, bo tipka prikazana v rumeni .

Način delovanja

V meniju nastavitve (tipka ) nastavite časovna okna za polnjenje s toplo vodo in želeno temperaturo tople vode. Glejte poglavje [5.4.1 "Nastavitev časov polnjenja za toplo vodo"](#).



Znotraj časov polnjenja se topla voda napolni na nastavljeno temperaturo (npr. 60 °C). Polnjenje se začne, takoj ko je trenutna temperatura tople vode za nastavljivo razliko [Vklopna razlika] nižja od nastavljene temperature tople vode.

Na primer:
V časovnem oknu je nastavljena temperatura tople vode 60 °C. Razlika [Vklopna razlika] je 15 °C.
=> Polnjenje se začne, takoj ko temperatura tople vode pade na 45 °C, konča pa se, ko je temperatura tople vode znova 60 °C.

 Če je nameščen dodatni temperaturni senzor spodnje območje zbiralnika tople vode, se polnjenje konča, takoj ko ta doseže nastavljivo temperaturo [Izhod tople vode spodaj].

5.4.1 Nastavitev časov polnjenja za toplo vodo

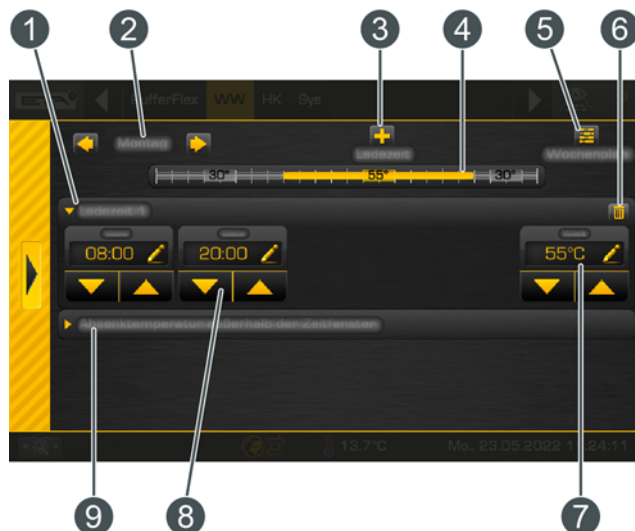

Odpiranje pregleda nastavljenih časov polnjenja in temperatur

Čase polnjenja za toplo vodo in nastavljene temperature lahko prilagodite v nastavitvah (tipka ). Za prilagoditev odprite nastavitve in nato priključite čase polnjenja določenega dne s tipko  [Časi polnjenja]. Prikaže se pregled.



Sl. 5-85: Pregled



- 1 Nastavitev časovnega okna (časi polnjenja)
- 2 Izbira dneva v tednu
- 3 Dodaj drugo časovno okno
- 4 Grafični prikaz nastavljenega časovnega okna
- 5 Prikaz pregleda vseh časovnih oken za cel teden
- 6 Izbriši časovno okno
- 7 Nastavljiva temperatura tople vode v časovnem oknu
- 8 Obdobje časovnega okna
- 9 Znižana temperatura tople vode zunaj časovnega okna

 Če je dodatno vgrajena cirkulacijska črpalka za toplo vodo, njen čas delovanja nastavite na enak način (tipka  [Časi obtoka]).

 Nastavitev časovnega okna in kopiranje na druge dni v tednu sta opisana v poglavju [5.1.6.6 "Nastavitev časovnega okna"](#).

5.4.2 Besedilni meni – nastavljivi parametri

Pogosto uporabljene parametre najdete tudi v nastavitvah

 Pogosto uporabljene parametre najdete tudi v nastavitvah (tipka ) funkcijskega bloka. Tam so parametri označeni s simbolom  in jih spreminjate s pritiski. Parametrov vam tako ni treba iskati v besedilnem meniju.

Nastavljivi parametri

Zbiralnik tople vode
▶ Vklonpa razlika
▶ Izhod tople vode spodaj ^a
▶ Odvajanje solarne energije ^b
▶ Prioriteta ^c
Cirkulacija ^d
▶ Čas delovanja cirkulacije
▶ Premor cirkulacije

a) Vidno samo pri dodatnem temperaturnem tipalu

b) Vidno samo pri vmesnem zbiralniku s solarno napravo

c) Vidno samo pri solarnih napravah s preklopom med več zbiralniki

d) Vidno samo pri dodatni cirkulacijski črpalki

Podroben opis parametrov je naveden v nadaljevanju.

Razlaga [Vklonpa razlika]

Ta parameter uravnava, kako nizko lahko trenutna temperatura tople vode pade, dokler zbiralnik tople vode od hranilnika toplote oz. kotla ne zahteva toplote.

 Če vrednost nastavite na 15 °C, se lahko trenutna temperatura tople vode torej zniža 15 °C od vrednosti [Zeleni zbiralnik tople vode]. Šele nato zbiralnik tople vode znova zahteva toploto od vmesnega zbiralnika oz. kotla.

Razlaga [Izhod tople vode spodaj]

Dodatna možnost: samo pri dodatnem temperaturnem tipalu [Zbiralnik tople vode spodaj]

S tem parametrom nastavite, kdaj se naj konča polnjenje zbiralnika tople vode. Takoj ko dodatno temperaturno tipalo [Zbiralnik tople vode spodaj] v hranilniku toplote vode doseže nastavljivo temperaturo [Izhod tople vode spodaj], se polnjenje zbiralnika tople vode zaključí.

Razlaga [Odvajanje solarne energije]

Dodatna možnost: samo pri vmesnem zbiralniku s solarno napravo

S tem parametrom določite, ali lahko zbiralnik tople vode sprejme odvečno solarno toploto vmesnega zbiralnika. Če ta parameter nastavite na [Da], bo zbiralnik tople vode prevzel odvečno solarno toploto do najvišje temperature [Zbiralnik tople vode maks.].

 Tovarniško je ta parameter nastavljen na [Ne]. Pogoje za funkcijo [Presežek solarne energije] je treba preveriti v besedilnem meniju hranilnika toplote.

Razlaga [Prioriteta]

Dodatna možnost: samo pri solarni napravi s preklapljanjem med več zbiralniki

S tem parametrom nastavite prioriteto za solarno polnjenje zbiralnika tople vode. Višja prioriteta pomeni, da bo solarna naprava najprej napolnila ta hranilnik toplote. Nižja prioriteta pomeni, da bo to območje napolnjeno zadnje.

Razlaga [Čas delovanja cirkulacije]

Dodatna možnost: samo pri cirkulacijski črpalki

S tem parametrom nastavite trajanje za obratovanje cirkulacijske črpalke, ko jo zažene regulacija. Po poteku časa se cirkulacijska črpalka izključi za nastavljivo obdobje [Premor cirkulacije].

Na
$$\begin{aligned} \text{[Čas delovanja cirkulacije]} &= 3 \text{ minute} \\ \text{[Premor cirkulacije]} &= 10 \text{ minut} \end{aligned}$$
 primer:
Če se zažene cirkulacijska črpalka, obratuje 3 minute, nato pa je 10 minut blokirana. Tako jo regulacija lahko znova sproži šele čez 13 minut.

 Zahtevani čas delovanja cirkulacijske črpalke lahko določite tako. Zaženite cirkulacijsko črpalko z regulacijo, v ročnem načinu delovanja v meniju Vhodi in izhodi. Po zagonu izmerite čas do takrat, ko se segreje povratni vod cirkulacije na modulu za svežo vodo. Ta čas (npr. 3 minute) je potreben za segrevanje toplovodnega voda. Nato vnesite ta čas pri parametru [Čas delovanja cirkulacije].

Med merjenjem časa ne odpirajte tople vode (npr. v umivalnikih, tušu itd.), drugače bo izmerjeni čas napačen.

Razlaga [Premor cirkulacije]

Dodatna možnost: samo pri cirkulacijski črpalki

S tem parametrom nastavite premor po obratovanju cirkulacijske črpalke. Šele po poteku tega premora lahko reguliranje znova zažene cirkulacijsko črpalko.

Na
$$\begin{aligned} \text{[Čas delovanja cirkulacije]} &= 3 \text{ minute} \\ \text{[Premor cirkulacije]} &= 10 \text{ minut} \end{aligned}$$
 primer:
Če se zažene cirkulacijska črpalka, obratuje 3 minute, nato pa je 10 minut blokirana. Tako jo regulacija lahko znova sproži šele čez 13 minut.

5.5 Funkcijski blok [Modul za svežo vodo]

Pregled modula za svežo vodo

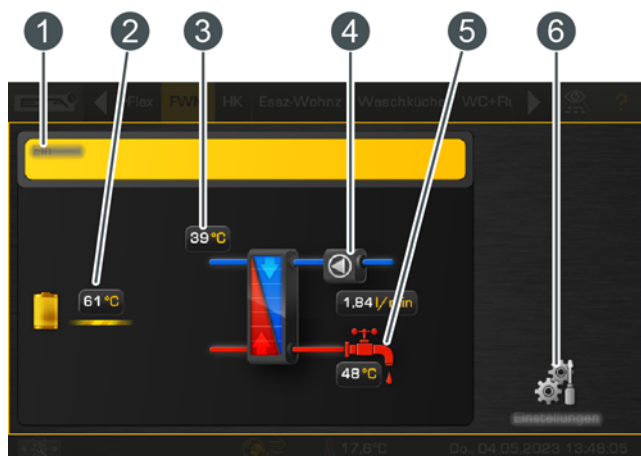

- 1 Obratovalno stanje in informacije.
Opis obratovalnega stanja najdete v vgrajeni pomoči s tipko .
- 2 Toplotni vir modula za svežo vodo.
Modul za svežo vodo se trenutno polni prek hranilnika toplote.
- 3 Temperatura povratnega teka na primarni strani
- 4 Cirkulacijska črpalka (prikazano, samo če je ta nameščena in obratuje)
- 5 Temperatura tople vode (pipa je prikazana, samo če se trenutno porablja topla voda)
- 6 Tipka [Nastavitve].
V tem meniju lahko npr. nastavite časovna okna.

Delovanje modula za svežo vodo

S potenciometrom na modulu za svežo vodo nastavite želeno temperaturo tople vode. Če ste pri konfiguraciji deaktivirali možnost [Vrednost nastavitve z vrtljivim gumbom], je mogoče nastavljati različna časovna okna in temperature tople vode. Glejte poglavje [5.5.1 "Nastavitev časov polnjenja za toplo vodo"](#).

V teh časovnih oknih se bo zgornje območje vmesnega zbiralnika vzdrževalo najmanj na nastavljeni temperaturi za toplo vodo. Topla voda se zunaj nastavljenih časovnih oken ohranja na najnižji nastavljeni temperaturi časovnega okna, če je vmesni zbiralnik dovolj topel.

Če je vgrajena cirkulacijska črpalka za toplo vodo, je mogoče nastaviti različne načine delovanja. Pri tem upoštevajte naslednji opis.

Načini delovanja cirkulacijske črpalke

Za obratovanje cirkulacijske črpalke obstajata dve možnosti. Ali deluje samodejno prepoznavanje obratovalnih časov (funkcija "samoučenje", včasih tudi "Auto Loop") ali ročno nastavljanje obratovalnih časov (nastavitev časovnega okna).

- *Funkcija "samoučenje":*
To je že nastavljeno tovarniško (parameter [Z zmožnostjo samoučenja] nastavljen na [Da]). Za samodejno določanje dnevnih obratovalnih časov se shranjujejo podatki o odpiranju tople vode za zadnja 2 tedna. Na podlagi tega se lahko izračunajo obratovalni časi trenutnega dne, cirkulacijska črpalka pa se ustrezno zažene.

V tem načinu delovanja se cirkulacijska črpalka zažene, takoj ko se odpre topla voda (to prepozna senzor pretoka v modulu za svežo vodo). Črpalka določen čas ostane v obratovanju in se nato zaustavi. Ta čas obratovanja in premor lahko nastavite (parametra [Čas delovanja cirkulacije] in [Premor cirkulacije]).

Po zagonu še ni na voljo podatkov za "samoučečo" cirkulacijo. Zato je na začetku priporočljiv obratovalni čas vsaj 4 tedne, da lahko regulacija shrani dovolj podatkov.

- *Nastavitev časovnega okna:*
Izklopite funkcijo "samoučenje" (parameter [Z zmožnostjo samoučenja] na [Ne]).
Obratovalne čase cirkulacijske črpalke lahko nastavite ročno, npr. od 10:00 do 14:00. V tem časovnem oknu se cirkulacijska črpalka izmenično zaganja in zaustavlja na podlagi nastavljenih časa delovanja ter premora. Ne glede na to, ali se topla voda trenutno toči na pipi ali ne.
Na primer:
Časovno okno = od 10:00 do 14:00
[Čas delovanja cirkulacije] = 5 minut
[Premor cirkulacije] = 10 minut
=> Črpalka deluje od 10:00 do 10:05, sledi odmor do 10:15, ob 10:15 se znova zažene, naslednji odmor je od 10:20 do 10:30 in tako naprej... do konca časovnega okna ob 14:00.

V tem načinu delovanja se lahko cirkulacijska črpalka zažene tudi zunaj časovnega okna, če odprete toplo vodo. To je uporabno, če se na primer časovno okno konča ob 20:00 in se greste tuširati ob 21:30. Samo na kratko odprite toplo vodo, da se zažene cirkulacijska črpalka, in že čez nekaj trenutkov bo na

voljo topla voda za tuš.



Ta čas delovanja (zunaj časovnega okna) nastavite v besedilnem meniju (parameter [Kroženje po pretoku]). Podajte isto vrednost kot pri parametru [Čas delovanja cirkulacije].

Cirkulacija

► Kroženje po pretoku

5.5.1 Nastavitev časov polnjenja za toplo vodo

Odpiranje pregleda nastavljenih časov polnjenja in temperatur

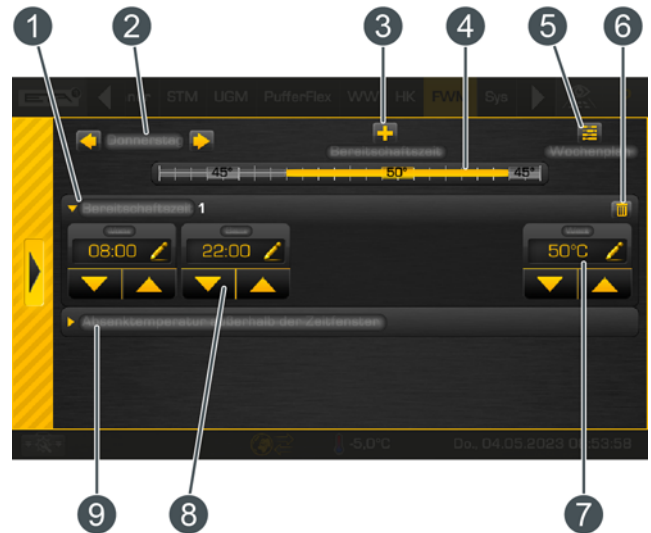

Čase pripravljenosti za toplo vodo in nastavljene temperature lahko prilagodite v nastavitvah (tipka ). Za prilagoditev odprite nastavitve in nato priključite čase pripravljenosti s tipko  [Časi pripravljenosti]. Prikaže se pregled.



Sl. 5-86: Pregled

- 1 Nastavljeno časovno okno (časi pripravljenosti)
- 2 Izbira dneva v tednu
- 3 Dodaj drugo časovno okno
- 4 Grafični prikaz nastavljenega časovnega okna
- 5 Prikaz pregleda vseh časovnih oken za cel teden
- 6 Izbrisi časovno okno
- 7 Nastavljiva temperatura tople vode v časovnem oknu
- 8 Obdobje časovnega okna
- 9 Znižana temperatura tople vode zunaj časovnega okna

 Nastavitev časovnega okna in kopiranje na druge dni v tednu sta opisana v poglavju [5.1.6.6 "Nastavitev časovnega okna"](#).

 Če je dodatno vgrajena cirkulacijska črpalka (in izklopljena funkcija [Z zmožnostjo samoučenja]), nastavite obratovalne čase na enak način (tipka  [Časi obtoka]).

5.5.2 Besedilni meni – nastavljivi parametri

Nastavljivi parametri

<p>Topla voda</p> <ul style="list-style-type: none"> ▶ samodejno odzračevanje ▶ Zasilno obratovanje s črpalko hranilnika toplote <p>Cirkulacija</p> <ul style="list-style-type: none"> ▶ Z zmožnostjo samoučenja ▶ Čas delovanja cirkulacije ▶ Premor cirkulacije ▶ Kroženje po pretoku

Podroben opis parametrov je naveden v nadaljevanju.

Razlaga [samodejno odzračevanje]

S to funkcijo lahko poskusite vneseni zrak samodejno odstraniti iz modula za svežo vodo. Če je funkcija aktivirana in reguliranje zazna dovod zraka, se za kratek čas obe črpalki vključita s polnim številom vrtljajev, da odstranita zrak iz modula za svežo vodo. To je mogoče tudi večkrat zaporedoma.

 Tovarniško je ta funkcija aktivirana. Med odzračevanjem je lahko topla voda za kratek čas toplejša od nastavljenih referenčnih temperature.

Razlaga funkcije [Zasilno obratovanje s črpalko hranilnika toplote]

S to funkcijo je mogoče aktivirati delovanje modula za svežo vodo v sili, ko je črpalka za mešanje pokvarjena. Če je ta funkcija aktivirana, se bo topla voda pripravljala samo s črpalko hranilnika toplote. Brez črpalke za mešanje zaščita toplotnega izmenjevalnika pred vodnim kamnom ni zagotovljena. Daljše zasilno obratovanje lahko zato vodi do kopičenja vodnega kamna v toplotnem izmenjevalniku.

Razlaga funkcije [Z zmožnostjo samoučenja]

S to funkcijo je mogoče shraniti čase delovanja cirkulacijske črpalke v zadnjih 2 tednih. Na podlagi teh se lahko izračunajo obratovalni časi trenutnega dne, cirkulacijska črpalka pa se ustrezno zažene. Ta funkcija se imenuje tudi "Auto Loop".

 Tovarniško je ta funkcija nastavljena na [Da]. Če nastavite [Ne], je mogoče obratovalne čase cirkulacijske črpalke ročno nastaviti.

Razlaga [Čas delovanja cirkulacije]

Dodatna možnost: samo pri cirkulacijski črpalki

S tem parametrom nastavite trajanje za obratovanje cirkulacijske črpalke, ko jo zažene regulacija. Po poteku časa se cirkulacijska črpalka izključi za nastavljivo obdobje [Premor cirkulacije].

Na primer:
 [Čas delovanja cirkulacije] = 3 minute
 [Premor cirkulacije] = 10 minut

Če se zažene cirkulacijska črpalka, obratuje 3 minute, nato pa je 10 minut blokirana. Tako jo regulacija lahko znova sproži šele čez 13 minut.

 Zahtevani čas delovanja cirkulacijske črpalke lahko določite tako. Zaženite cirkulacijsko črpalko z regulacijo, v ročnem načinu delovanja v meniju Vhodi in izhodi. Po zagonu izmerite čas do takrat, ko se segreje povratni vod cirkulacije na modulu za svežo vodo. Ta čas (npr. 3 minute) je potreben za segrevanje toplovodnega voda. Nato vnesite ta čas pri parametru [Čas delovanja cirkulacije].

Med merjenjem časa ne odpirajte tople vode (npr. v umivalnikih, tušu itd.), drugače bo izmerjeni čas napačen.

Razlaga [Premor cirkulacije]

Dodatna možnost: samo pri cirkulacijski črpalki

S tem parametrom nastavite premor po obratovanju cirkulacijske črpalke. Šele po poteku tega premora lahko reguliranje znova zažene cirkulacijsko črpalko.

Na primer:
 [Čas delovanja cirkulacije] = 3 minute
 [Premor cirkulacije] = 10 minut
 Če se zažene cirkulacijska črpalka, obratuje 3 minute, nato pa je 10 minut blokirana. Tako jo regulacija lahko znova sproži šele čez 13 minut.

Razlaga [Kroženje po pretoku]

Dodatna možnost: samo pri cirkulacijski črpalki

Če pri tem parametru nastavite čas, se cirkulacijska črpalka zažene tudi zunaj nastavljenega časovnega okna. To pride prav, če se časovno okno npr. zaključi ob 20:00, vi pa se tuširate ob 21:30. Samo na kratko odprite toplo vodo, da se zažene cirkulacijska črpalka, in že čez nekaj trenutkov bo na voljo topla voda za tuš. Podajte isto vrednost kot pri parametru [Čas delovanja cirkulacije].

5.6 Funkcijski blok [Grelni krog]

Pregled grelnega kroga pri nameščenem sobnem termostatu

Naslednja grafika prikazuje grelni krog s talnim ogrevanjem. Če je grelni krog opremljen z grelnimi telesi (radiatorji), se prikaže tudi pregled grelnih teles.

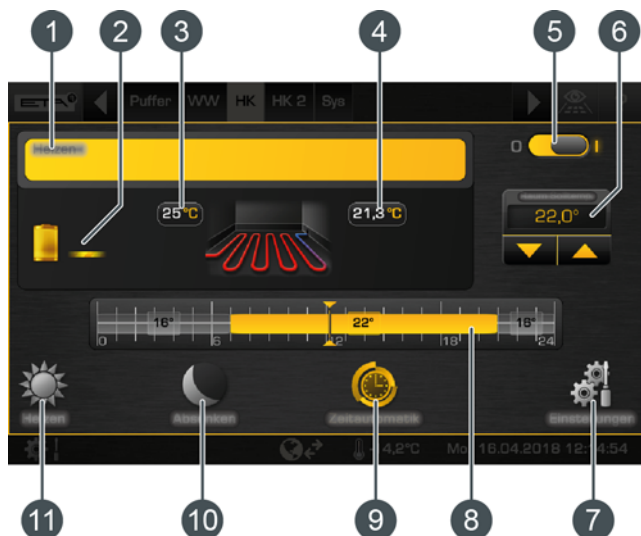

Sl. 5-87: Talno grelje s sobnim termostatom

- 1 Obratovalno stanje in informacije. Opis obratovalnega stanja najdete v vgrajeni pomoči s tipko .
- 2 Toplotni vir za grelni krog
- 3 Temperatura predteka za grelni krog
- 4 Trenutna sobna temperatura
- 5 Stikalo za vklop/izklop grelnega kroga
 = vklopljeno
 = izklopljeno
- 6 Zvišanje ali znižanje temperature prostora
- 7 Tipka [Nastavitve]. V tem meniju lahko npr. prilagodite čase ogrevanja in ogrevalno krivuljo.
- 8 Grafični prikaz nastavitvev grelnih časov in sobnih temperatur
- 9 Obratovalni način [Časovna avtomatika]
- 10 Obratovalni način [Znižanje]
- 11 Obratovalni način [Gretje]



Sl. 5-88: Pregled z grelnimi telesi

Pregled grelnega kroga brez sobnega termostata

V pregledu je namesto izmerjene temperature prostora prikazan temperaturni drsnik.



Sl. 5-89: Talno grelje brez sobnega termostata

Način delovanja

Če je grelni krog vklopljen (), se oskrbuje s toploto na podlagi nastavljenega časovnega okna. Regulacija temperature poteka s krivuljo gretja (glejte poglavje [5.6.3 "Ogrevalna krivulja"](#)), izbirnim sobnim termostatom in nastavljenimi časovnimi okni (glejte poglavje [5.6.2 "Nastavljanje časov gretja"](#)).

V časovnem oknu je grelni krog v načinu ogrevanja. Če je nameščen sobni termostat, ta regulira grelni krog, da je dosežena nastavljena temperatura prostora. Če sobni termostat ni nameščen, je grelni krog reguliran samo z ogrevalno krivuljo za način ogrevanja. Natančno reguliranje temperature je tako težje.

Zunaj nastavljenega časovnega okna je grelni krog v načinu nižanja temperature. To pomeni, da sobni termostat regulira samo nastavljeno znižano temperaturo prostora [Temperatura spuščanja zunaj časovnega okna]. Če sobni termostat ni nameščen, je grelni krog reguliran samo z ogrevalno krivuljo za način nižanja temperature.

Preklop med načinom ogrevanja in načinom nižanja temperature se izvede samodejno, če na uporabniški površini s tipko izberete način delovanja [Časovna avtomatika].

Načine delovanja lahko nastavljate tudi ročno. Način ogrevanja se aktivira s tipko , način nižanja temperature pa s tipko . Glejte poglavje [5.6.1 "Upravljalni elementi"](#).

5.6.1 Upravljalni elementi

Tipka [Časovna avtomatika]

S tem se grelni krog preklopi v samodejno obratovanje. To pomeni, da se preklop med načini delovanja [Gretje] (znotraj časovnega okna) in [Znižanje] (zunaj časovnega okna) izvede na podlagi nastavljenega časovnega okna. Ta način delovanja se standardno aktivira, ko grelni krog izklopite in znova vklopite.

Tipka [Gretje]

Grelni krog se tako ročno preklopi v način ogrevanja. S tipko ostane grelni krog v načinu ogrevanja do naslednjega časa padanja temperature. S tipko preklopite grelni krog v trajno obratovanje in ne upošteva se nobeno časovno okno.



Sl. 5-90: Gretje

Tipka [Znižanje]

Grelni krog se tako ročno preklopi v način zniževanja temperature. S tipko ostane grelni krog v načinu nižanja temperature do naslednjega časa gretja. S tipko preklopite grelni krog trajno v način nižanja temperature in ne upošteva se nobeno časovno okno.

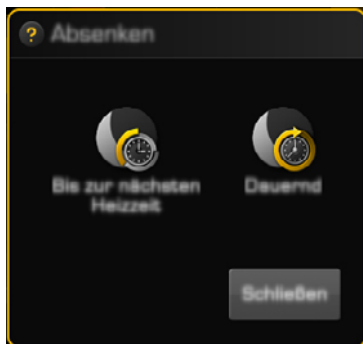

Sl. 5-91: Znižanje

Če je prikazan simbol , je za grelni krog nastavljen obdobje dopusta (funkcija Dopust). V tem obdobju je grelni krog samo v načinu zniževanja temperature in se ob koncu obdobja zopet samodejno preklopi v samodejni način.

Temperaturna loputa

Ta drsnik je prikazan, samo če je nameščen sobni termostat za grelni krog. Temperaturni drsnik se uporablja za prilagoditev zelene sobne temperature na območju +/- 5 °C. Če potisnete drsnik v modro območje lestvice, se temperatura predtoka zniža, s tem pa tudi temperatura prostora. V rdečem območju se temperatura predtoka zviša.

Prilagoditev zelene temperature prostora

To polje je prikazano, samo če je nameščen sobni termostat za grelni krog. S smernimi tipkami nastavite zeleno temperaturo prostora. V načinu ogrevanja sprememba npr. + 1 °C pomeni, da se temperatura prostora vseh časovnih oken vse dni v tednu zviša za to vrednost. V načinu nižanja temperature znižanje za npr. 1 °C pomeni, da bo temperatura nižanja vse dni v tednu ustrezno znižana.

5.6.2 Nastavljanje časov gretja**Odpiranje pregleda nastavljenih grelnih časov**

Čase obratovanja grelnega kroga (grelne čase) prilagodite v nastavitvah (tipka). Za prilagoditev odprite nastavitve in nato priključite čase gretja določenega dne s tipko [Ogrevalni časi]. Prikaže se pregled.

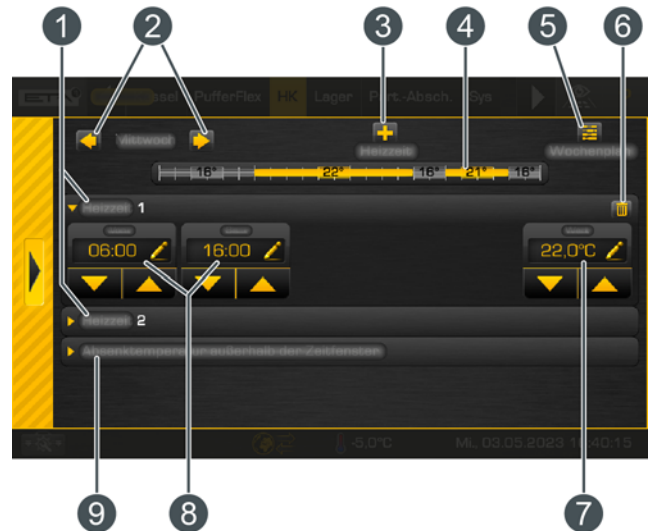



Sl. 5-92: Pregled

- 1 Nastavite časovno okno (grelni časi)
- 2 Izbira dneva v tednu
- 3 Dodaj drugo časovno okno
- 4 Grafični prikaz nastavljenega časovnega okna
- 5 Prikaz pregleda vseh časovnih oken za cel teden
- 6 Izbrisi časovno okno
- 7 Nastavljiva temperatura prostora.
To polje je prikazano, samo če je nameščen dodatni sobni termostat.
- 8 Obdobje časovnega okna
- 9 Znižana temperatura.
Na to vrednost lahko temperatura prostora pade zunaj časovnega okna.

Nastavitev časovnega okna in kopiranje na druge dni v tednu sta opisana v poglavju [5.1.6.6 "Nastavitev časovnega okna"](#).

Nastavitev odsotnosti (funkcija dopusta)

V vsakem grelnem krogu lahko definirate obdobje, v katerem deluje samo v načinu zniževanja temperature. Grelni krog nato obratuje z najnižjo nastavljenjo temperaturo. Ta funkcija se imenuje tudi funkcija dopusta.

Za nastavev funkcije dopusta odprite nastavitve grelnega kroga (tipka ) in nato pritisnite tipko  [Dopust]. Pojavi se okno za nastavitve.

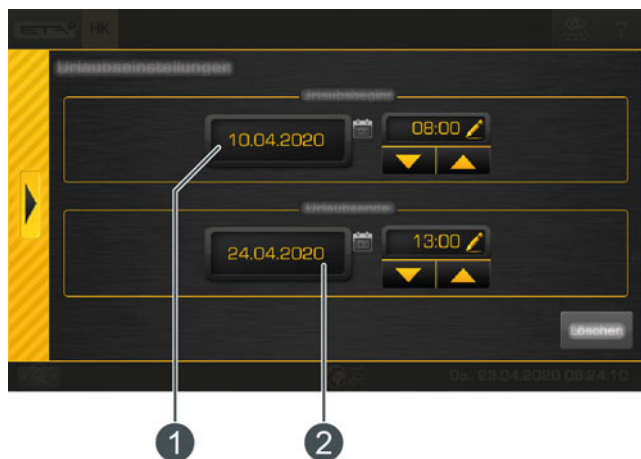

Sl. 5-93: Funkcija dopusta

- 1 Začetek obdobja
- 2 Konec obdobja



S pritiskom polja datuma se odpre koledar za izbiro datuma. S smernimi tipkami vnesite čas. V zgoraj navedenem primeru bo grelni krog od 10. aprila ob 08:00 do 24. novembra ob 13:00 aprila v načinu zniževanja temperature. Po poteku tega obdobja se grelni krog samodejno znova preklopi v samodejno obratovanje.

 Znotraj nastavljenega obdobja za dopust grelni krog deluje samo v načinu zniževanja temperature. Zato morate preveriti nastavljeno mejo gretja za način zniževanja temperature (glejte poglavje [5.6.3.2 "Nastavljanje mej gretja"](#)). Pri nastavitvi pod 0 °C grozi nevarnost zmrzali. Preverite tudi znižano temperaturo prostorov zunaj grelnih časov (glejte [Sl. 5-92: "Pregled"](#)). Če je ta nastavljena prenizko, prav tako grozi nevarnost zmrzali.

5.6.3 Ogrevalna krivulja

Opis ogrevalne krivulje

Ogrevalna krivulja uravnava temperaturo predteka za grelni krog. Vsak grelni krog ima lastno ogrevno krivuljo, saj so za talno ogrevanje potrebne drugačne nastavitve kot za radiatorje.

Prilaganje ogrevalne krivulje poteka v nastavitvah grelnega kroga (tipka ). Odprite jih in nato v meniju spremenite ogrevno krivuljo s tipko  [Ogrevalna krivulja]. Nastavitve ogrevne krivulje so prikazane.

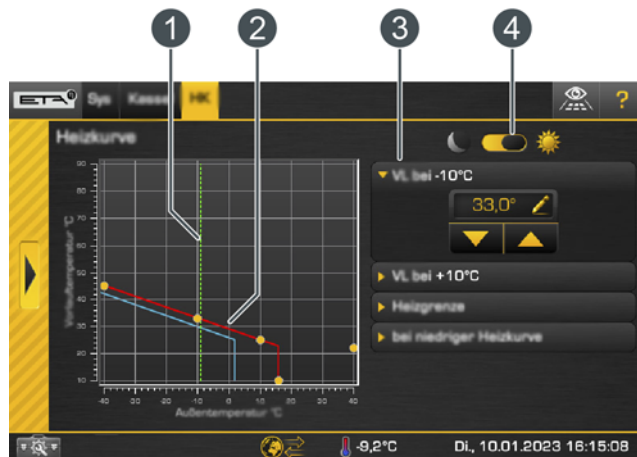

Sl. 5-94: Nastavitve ogrevalne krivulje

- 1 Prikaz trenutne zunanje temperature (zelena črta)
- 2 Ogrevalna krivulja za način ogrevanja (rdeča črta) in način zniževanja (modra črta)
- 3 Parametri za nastavev ogrevne krivulje in mej gretja
- 4 Izbirno stikalo za nastavev ogrevne krivulje v načinu ogrevanja in načinu zniževanja

 Ogrevna krivulja za način ogrevanja (rdeča črta na diagramu) je definirana z obema nastavljivima parametroma [PT pri -10 °C] in [PT pri 10 °C]. Nastala črta je ogrevna krivulja načina ogrevanja (znotraj nastavljenih časov ogrevanja). Ogrevna krivulja za način zniževanja (modra črta na diagramu) se določi z vzporednim premikom ogrevne krivulje načina ogrevanja. Ta premik nastavite s parametrom [Znižanje predteka].

Glede na trenutno zunanjo temperaturo reguliranje na osnovi ogrevalne krivulje izračuna trenutno potrebno temperaturo predteka za način ogrevanja. Tako je npr. pri zunanji temperaturi $-10\text{ }^{\circ}\text{C}$ temperatura predteka $33\text{ }^{\circ}\text{C}$ (glejte naslednji graf).

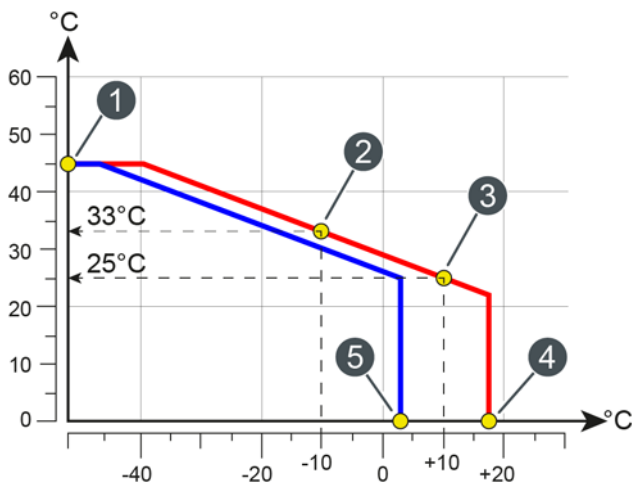

Sl. 5-95: Ogrevalna krivulja s talnim gretjem

- 1 Maks. temperatura predteka
- 2 Parameter [PT pri $-10\text{ }^{\circ}\text{C}$] za nastavev ogrevalne krivulje pri zunanjih temperaturah pod lediščem
- 3 Parameter [PT pri $10\text{ }^{\circ}\text{C}$] za nastavev ogrevalne krivulje pri zunanjih temperaturah nad lediščem
- 4 Meja gretja za način ogrevanja
- 5 Meja gretja za način zniževanja temperature

i Če je nameščen sobni termostat ETA za grelni krog, se bo temperatura predteka, izračunana iz ogrevalne krivulje, popravila. Dejanska temperatura predteka tedaj odstopa od izračunane.

V vsakem grelnem krogu je za način ogrevanja (v nastavljenih časih ogrevanja) in način nižanja temperature (zunaj nastavljenih časov ogrevanja) mogoče nastaviti ločene meje ogrevanja. Če trenutna zunanja temperatura med obratovanjem preseže nastavljeno mejo gretja (npr. $18\text{ }^{\circ}\text{C}$), se grelni krog izključi. Enako velja za način zniževanja temperature, takoj ko zunanja temperatura prekorači nastavljeno mejo gretja.

i S parametrom [Predtek maks] nastavite najvišjo temperaturo predteka za grelni krog, da ga zaščitite pred pregrevanjem. Pri talnem ogrevanju je ta nastavljena na $45\text{ }^{\circ}\text{C}$, pri radiatorjih pa na $65\text{ }^{\circ}\text{C}$.

S parametrom [pri nizki ogrevalni krivulji] definirate, kaj naj se zgodi pri nizki temperaturi predteka. Z izbiro [Izklop] se grelni krog izklopi, takoj ko temperatura predteka pade pod

nastavljeno mejno vrednost [Izklop pri ogrevalni krivulji pod] (v tem primeru $27\text{ }^{\circ}\text{C}$). To se lahko zgodi tudi pred nastavljeno mejo ogrevanja.

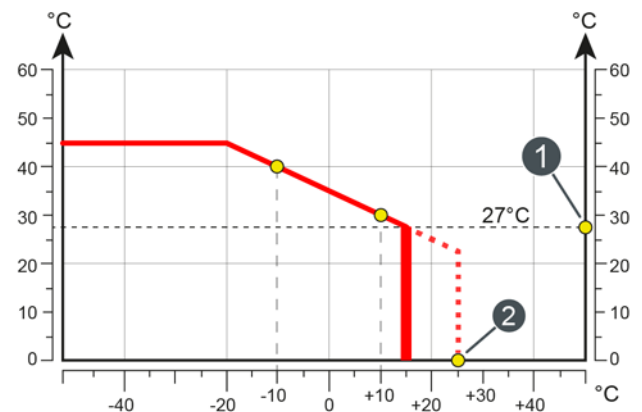

Sl. 5-96: Izbira [Izklop]

- 1 Mejna vrednost [Izklop pri ogrevalni krivulji pod]
- 2 Meja gretja za način ogrevanja

Pri izbiri [zadrži VL Min] se vzdržuje nastavljena najnižja temperatura [Predtek min] (v tem primeru $27\text{ }^{\circ}\text{C}$). Grelni krog se izklopi šele, ko je dosežena meja ogrevanja.

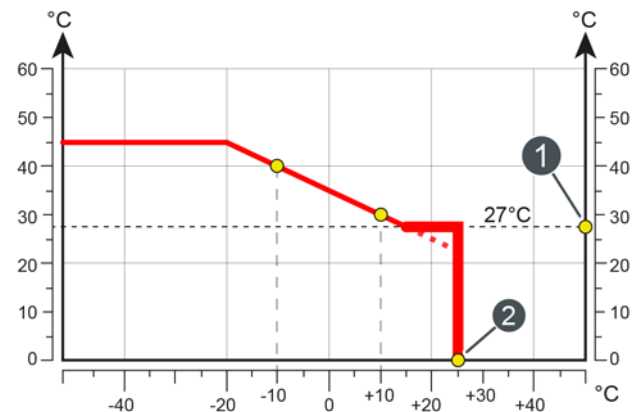

Sl. 5-97: Izbira [zadrži VL Min]

- 1 Najnižja temperatura [Predtek min]
- 2 Meja gretja za način ogrevanja

Kdaj morate prilagoditi ogrevalno krivuljo?

Če se prostori ne segrejejo, najprej preverite naslednje, preden spreminjate ogrevalno krivuljo v regulaciji. Pogosto hladni prostori niso samo posledica napačno nastavljenega ogrevalne krivulje.

Prostori s termostati na grelnih telesih ali sobnimi termostati

- Na termostatu na grelnem telesu oziroma sobnem termostatu preverite trenutno nastavitve. Če se prostor ne segreje, termostate odprite do konca oziroma zvišajte nastavljeno temperaturo na sobnem termostatu.



Sl. 5-98: Termostat na grelnem telesu in sobni termostat

Če se prostori med načinom ogrevanja (v nastavljenih časih ogrevanja) kljub temu ne segrejejo, morate povečati vrednost temperaturnega drsnika v regulaciji (glejte poglavje [5.6.1 "Upravljalni elementi"](#)) oziroma prilagoditi ogrevalno krivuljo (glejte [5.6.1 "Upravljalni elementi"](#)).

i Če se prostori med načinom ogrevanja preveč segrejejo, pustite termostate grelnega telesa in sobni regulator odprt ter namesto tega zmanjšajte vrednost temperaturnega drsnika v regulaciji oziroma ogrevalno krivuljo.

Če so prostori v načinu zniževanja (zunaj grelnih časov) pretopli ali premrzli, morate prilagoditi parameter [Znižanje predteka]. Glejte poglavje [Sl. 5-102: "Prilaganje načina zniževanja temperature"](#).

- Dodatno preverite nastavljene meje ogrevanja v regulaciji, glejte poglavje [5.6.3.2 "Nastavljanje mej gretja"](#). Prenizko oziroma previsoko nastavljene meje ogrevanja so lahko vzrok za premrzle oziroma pretope prostore.

Preverjanje načina delovanja in nastavljene sobne temperature na sobnem termostatu ETA

- Če so prostori prehladni, na sobnem termostatu ali v regulaciji preverite nastavljeni način delovanja in želeno temperaturo prostora. Morda je bil izklopljen grelni krog ali pa je bila sobna temperatura nastavljena prenizko.



Sl. 5-99: Sobni termostat ETA

- V besedilnem meniju grelnega kroga preverite nastavitve naslednjih parametrov:
 - [Vpliv na sobno temp.], glejte poglavje [5.6.4 "Besedilni meni – nastavljivi parametri"](#)
 - [Vklonpa razlika v prostoru] in [Izklopna razlika v prostoru], glejte poglavje [5.6.4 "Besedilni meni – nastavljivi parametri"](#)

- Če so prostori v načinu ogrevanja (v nastavljenih časih ogrevanja) vedno prehladni, morate prilagoditi ogrevalno krivuljo. Glejte poglavje [Sl. 5-100: "Prilaganje ogrevalne krivulje \(pri zunanjih temperaturah nad lediščem\)"](#).

Če so prostori v načinu zniževanja (zunaj grelnih časov) premrzli, morate prilagoditi parameter [Znižanje predteka]. Glejte poglavje [Sl. 5-102: "Prilaganje načina zniževanja temperature"](#).

Preverjanje nastavljenih časov gretja

- Preverite nastavljene čase gretja v regulaciji, glejte poglavje [5.6.2 "Nastavljanje časov gretja"](#). Pri **ogrevalnih sistemih s hranilnikom toplote** so prekratki časi gretja pogosto vzrok za nezadostno tople prostore. Predvsem pri talnem gretju so kratki časi ogrevanja (manj kot 5 ur neprekinjenega gretja) odsvetovani, saj ta sistem reagira zelo počasi.

Optimalno delovanje je mogoče z nizkimi temperaturami predteka (= [PT pri 10 °C] in [PT pri -10 °C]) za ogrevalno krivuljo in dolgimi neprekinjenimi časi ogrevanja (10–14 ur). Tako se toplota odda v prostor enakomerneje. Zato je priporočljivo, da pri ogrevalnih sistemih s hranilnikom toplote najprej nastavite nekoliko daljše čase gretja in počakajte nekaj dni. Če so prostori še vedno premrzli, morate prilagoditi ogrevalno krivuljo. Glejte poglavje [5.6.1 "Upravljalni elementi"](#).



i Če v sistemu **ni hranilnika toplote**, morate nastaviti več krajših časov gretja in mednje vstaviti premore. S tem grelni krog v kratkih ogrevalnih časih iz kotla odvzame dovolj toplote. S to prekinitvijo grelnih časov se pri talnem gretju estrih spremeni v hranilnik toplote. Med grelnimi časi se estrih ohladi, nato pa znova sprejme toploto. Pri dobro izoliranih stavbah velja kot smernica:

- Radiatorsko gretje: več intervalov s 3 urami grelnega časa in 2 urami premora
- Talno gretje: več intervalov s 4 urami grelnega časa in 3 urami premora

Optimalne nastavitve so odvisne od potrebe po toploti stavbe in trenutne uporabe prostorov. Glede tega se pozanimajte pri strokovnjaku za ogrevanje ali službi za pomoč strankam ETA.



5.6.3.1 Prilagoditev ogrevalne krivulje

Prilagoditev ogrevalne krivulje

Prilagajanje ogrevalne krivulje poteka v nastavitvah grelnega kroga (tipka ) v meniju ogrevalne krivulje (tipka ). Kako se spremeni ogrevalna krivulja, je odvisno od tega, ali so prostori pri zunanjih temperaturah nad ali pod lediščem vedno pretopli ali premrzli.

 Prilagoditve ogrevalne krivulje vedno izvajajte v majhnih korakih. Pri talnem ogrevanju nikoli več kot 2 °C, pri radiatorjih pa nikoli več kot 4 °C naenkrat. Morda boste morali po nekaj dnevih ogrevalno krivuljo znova prilagoditi, vendar jo je mogoče natančneje in energetsko varčneje prilagoditi le v majhnih korakih.

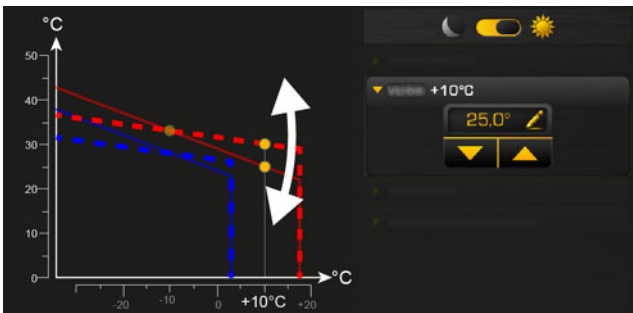

Pri zunanjih temperaturah nad lediščem so prostori vedno pretopli ali premrzli:

1. Prilagodite samo parameter [PT pri 10 °C].
2. Izbirno stikalo postavite na položaj za način ogrevanja ( ). S smernimi tipkami zmanjšajte parameter [PT pri 10 °C], če je prehladno, oziroma ga povečajte, če je pretoplo.



Sl. 5-100: Prilagoditev ogrevalne krivulje (pri zunanjih temperaturah nad lediščem)

Pri zunanjih temperaturah pod lediščem so prostori vedno pretopli ali premrzli:

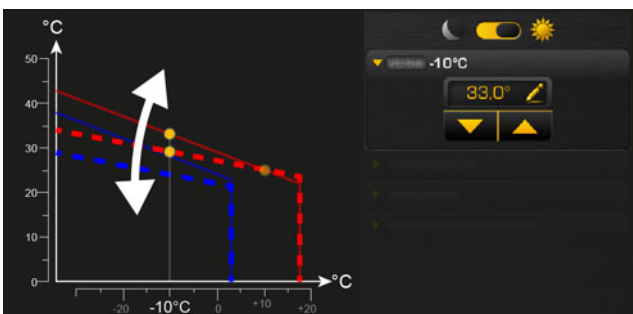

1. Prilagodite samo parameter [PT pri -10 °C].
2. Izbirno stikalo postavite na položaj za način ogrevanja ( ). S smernimi tipkami zmanjšajte parameter [PT pri -10 °C], če je prehladno, oziroma ga povečajte, če je pretoplo.



Sl. 5-101: Prilagoditev ogrevalne krivulje (pri zunanjih temperaturah pod lediščem)

Zunaj grelnih časov so prostori vedno pretopli ali premrzli:

1. Prilagodite nižanje s parametrom [Znižanje predteka].

2. Izbirno stikalo premaknite v položaj za način zniževanja temperature ( ). S smernimi tipkami zmanjšajte parameter [Znižanje predteka], če je prehladno, oziroma ga povečajte, če je pretoplo.

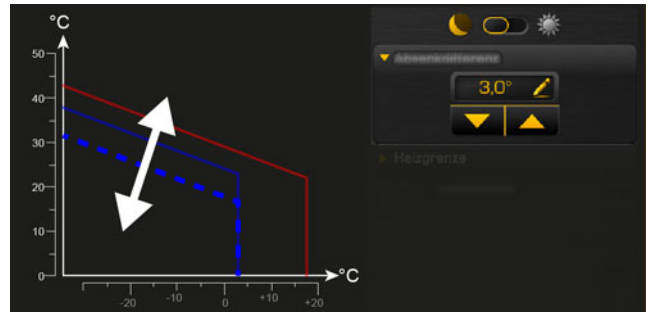

Sl. 5-102: Prilagajanje načina zniževanja temperature

- ⇒ Pri talnem gretju je način zniževanja temperature težje občutiti, saj ogrevalni sistem zaradi mase estriha reagira zelo počasi. Spremembe parametra [Znižanje predteka] zato pogosto niso občutne.



5.6.3.2 Nastavljanje mej gretja

Določanje mej gretja za grelni krog

V vsakem grelnem krogu je za način ogrevanja (v nastavljenih časih ogrevanja) in način zniževanja temperature (zunaj nastavljenih časov ogrevanja) mogoče nastaviti ločene meje ogrevanja. Meje gretja so namenjene izklopu grelnega kroga in so odvisne od zunanje temperature.

Če trenutna zunanja temperatura med načinom ogrevanja preseže nastavljeno mejo gretja (npr. 18 °C), se grelni krog izključi. Enako velja za način zniževanja temperature, takoj ko zunanja temperatura prekorači nastavljeno mejo gretja.

Če pade zunanja temperatura pod nastavljeno mejo gretja (npr. 18 °C), se upošteva histereza 2 °C, da se prepreči taktno delovanje grelnega kroga. Grelni krog se tako vklopi, šele ko je zunanja temperatura pod 16 °C (= 18 – 2 °C).

Prilagajanje mej ogrevanja poteka v nastavitvah grelnega kroga (tipka ) v meniju ogrevalne krivulje (tipka )

Nastavitev mej ogrevanja za način ogrevanja

1. Izbirno stikalo postavite na položaj za način ogrevanja () in s smernimi tipkami prilagodite parameter [Meja ogrevanja].

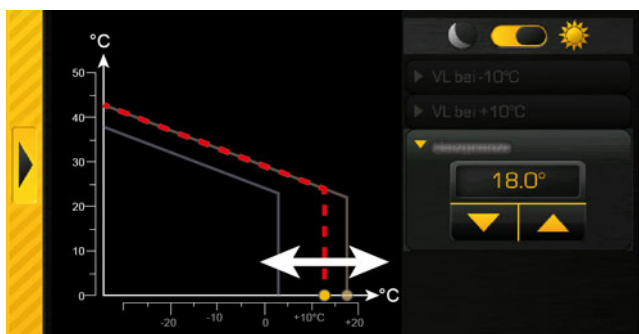

Sl. 5-103: Meja gretja za način ogrevanja

Če npr. nastavite temperaturo 18 °C, se grelni krog izključi, ko trenutna zunanja temperatura med načinom ogrevanja preseže nastavljeno mejo gretja (npr. 18 °C). Za vnovični vklop se upošteva histereza 2 °C. Grelni krog se tako vklopi, šele ko je zunanja temperatura pod 16 °C (= 18 – 2 °C).

Nastavitev mej ogrevanja za način zniževanja

1. Izbirno stikalo postavite na položaj za način zniževanja () in s smernimi tipkami prilagodite parameter [Meja ogrevanja].

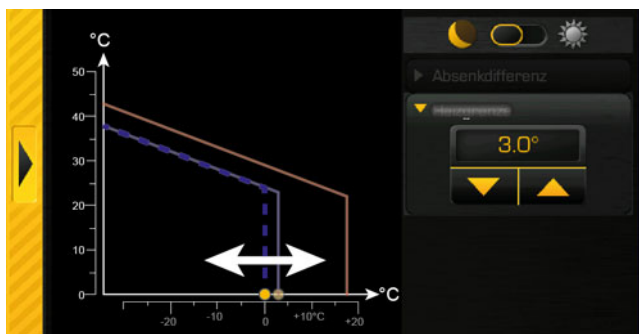

Sl. 5-104: Meja gretja za način zniževanja temperature

Če npr. nastavite temperaturo 3 °C, se grelni krog preklopi v način zniževanja, ko zunanja temperatura preseže mejo 3 °C. Za vnovični vklop se upošteva histereza 2 °C. Grelni krog se tako vklopi, šele ko je zunanja temperatura pod 1 °C (= 3 – 2 °C).

Pri nastavitvi pod 0 °C grozi nevarnost zmrzali.

5.6.4 Besedilni meni – nastavljivi parametri

Nastavljivi parametri

Grelni krog
▶ Prostor
▶ Vpliv na sobno temp.
▶ Vklonpa razlika v prostoru
▶ Izklopna razlika v prostoru

Podroben opis parametrov je naveden v nadaljevanju.

Razlaga [Vpliv na sobno temp.]

Dodatna možnost: samo pri sobnem termostatu

Temperatura predteka se izračuna na osnovi ogrevalne krivulje in zunanje temperature. Če sobna temperatura pade za 1 °C, se bo referenčna temperatura predteka zvišala za to nastavljeno vrednost. Če sobna temperatura naraste za 1 °C, se bo referenčna temperatura predteka znižala za nastavljeno vrednost.

 Pri talnem in stenskem ogrevanju z razpoložljivo temperaturo 30 °C nastavite prostorski vpliv na 1 °C, pri 40 °C pa na 2 °C.

Razlagi [Vklonpa razlika v prostoru] in [Izklopna razlika v prostoru]

Ti parametri določajo dovoljeno odstopanje nastavljene sobne temperature za vklop in izklop grelnega kroga.

Na primer:

Nastavljena sobna temperatura	=	21 °C
[Vklonpa razlika v prostoru]	=	0,5 °C
[Izklopna razlika v prostoru]	=	2 °C

=> grelni krog se izključi, takoj ko sobna temperatura prekorači 23 °C (= 21 + 2 °C). Če sobna temperatura pade pod 21,5°C (=21°C + 0,5°C), se grelni krog ponovno začne oskrbovati s toploto.

5.7 Funkcijski blok [Solarno]

Pregled solarne naprave

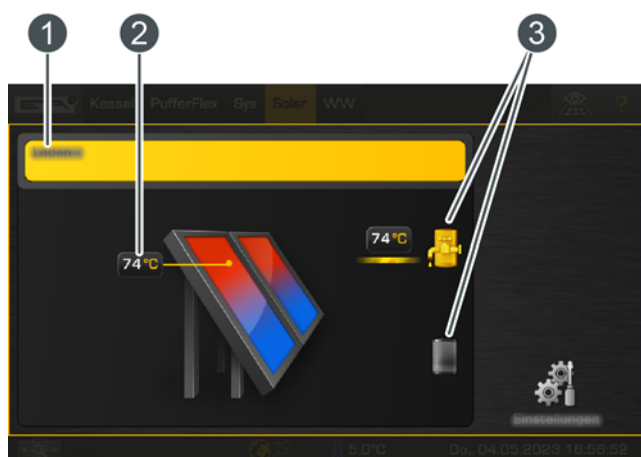

- 1 Obratovalno stanje in informacije.
Opis obratovalnega stanja najdete v vgrajeni pomoči s tipko .
- 2 Temperatura zbiralnika
- 3 Porabniki solarne naprave.
Trenutno se zbiralnik tople vode polni iz solarne naprave s temperaturo predtoka 74 °C. Drugi porabnik, hranilnik toplote, se trenutno ne polni.

Princip regulacije solarnih naprav

Princip regulacije ETA za solarne naprave je definiran tako, da se vzdržuje nastavljiva temperaturna razlika med kolektorjem in zbiralnikom (oziroma zgornjim in spodnjim območjem vmesnega zbiralnika za vmesne zbiralnike z 2 internima registroma). To se izvede s prilagoditvijo števila vrtljajev kolektorske črpalke.

Ročni preklon med "High Flow" (visoko število vrtljajev pri nizki temperaturi kolektorja) in "Low Flow" (nizko število vrtljajev pri visoki temperaturi kolektorja) tako ni potrebno, saj regulacija to uredi samostojno.

Regulacija ETAtouch podpira številne različice za povezavo solarne naprave v ogrevalni sistem. Posamezne različice so opisane v nadaljevanju.

5.7.1 Solarna naprava z enim zbiralnikom

Solarna naprava s samo enim zbiralnikom

Solarna naprava se uravnava z vklopom in izklopom kolektorske črpalke. Ta se vključi, ko kolektor prekorači najnižjo temperaturo [Zbiralnik min] in je za razliko [Vkllopna razlika] (tovarniško 7 °C) toplejši od zbiralnika, ki ga mora polniti.

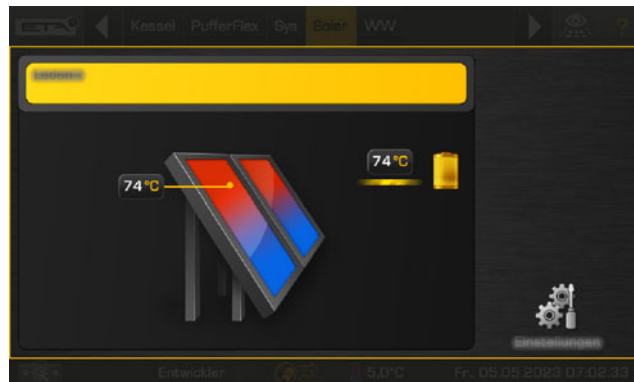

Sl. 5-105: Solarna naprava priključena na hranilnik toplote

Kolektorska črpalka se uravnava tako, da kolektor dovaja za nastavljivo razliko [Želena razlika zbiralnika] višjo temperaturo od trenutne temperature zbiralnika.

Ko zbiralnik doseže svojo najvišjo temperaturo (tovarniško pri hranilniku toplote 90 °C, pri zbiralniku tople vode 60 °C) ali je kolektor le še za razliko [Izklopna razlika] (tovarniško 5 °C) toplejši od zbiralnika, se kolektorska črpalka izključi.

Na primer:

Temperatura vmesnega zbiralnika [Hranilnik toplote spodaj, solarna energija]:	45	°C
[Želena razlika zbiralnika]:	10	°C
[Izklopna razlika]:	5	°C

=> število vrtljajev kolektorske črpalke se prilagodi tako, da kolektor doseže temperaturo 55 °C. Z višanjem temperature vmesnega zbiralnika se zviša tudi temperatura kolektorja, saj se vzdržuje razlika 10 °C.

Če temperature kolektorja ni več mogoče zvišati (ker sonce dovaja premalo toplote), se kolektorska črpalka izključi, ko je med kolektorjem in vmesnim zbiralnikom samo še 5 °C razlike. V nasprotnem primeru se hranilnik toplote polni do najvišje temperature 90 °C.

5.7.2 Solarna naprava z 2 zbiralnikoma

Preklop med več zbiralniki

Če solarna naprava polni več zbiralnikov (npr. vmesne zbiralnice in zbiralnice tople vode), se preklomp med zbiralniki zvaža na podlagi nastavljenih prioritete. Najprej se napolni zbiralnik z najvišjo prioriteto.

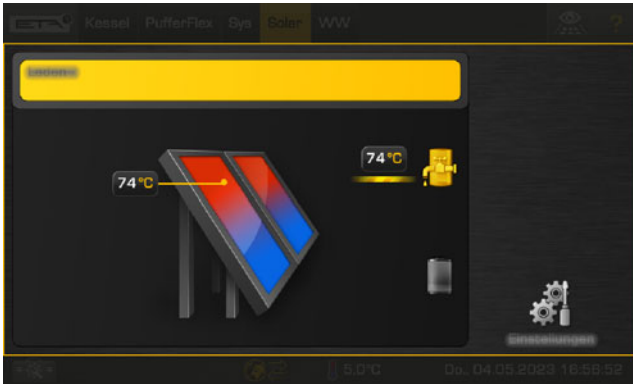

Sl. 5-106: Solarna naprava za vmesni zbiralnik in zbiralnik tople vode

Če solarna moč ne zadošča za napolnjenje zbiralnika z najvišjo prioriteto (= kolektor je le še za nastavljeno razliko [Izklopna razlika] toplejši od trenutno polnjenega zbiralnika), se po izteku najkrajšega časa (tovarniško 20 minut) začne polniti zbiralnik z naslednjo nižjo prioriteto.

Ko se solarna moč spet poveča, se po izteku najkrajšega časa solarno polnjenje znova nadaljuje na zbiralniku z višjo prioriteto. Tako je zagotovljeno, da se vedno najprej napolni zbiralnik z najvišjo prioriteto.

i Možna je tudi enakomerna obremenitev zbiralnika brez upoštevanja posameznih prioritete. Za to je potrebno pooblastilo [Servis]. V besedilnem meniju solarne naprave je s parametrom [Preklop, če je razlika >] nastavljena temperaturna razlika med zbiralniki.

5.7.3 Solarna naprava za vmesni zbiralnik z 2 internima registroma

Preklop med 2 internima registroma

S preklompom med 2 internima registroma definirate polnjenje v dve različni območji vmesnega zbiralnika. Pri tem si sistem prizadeva ustvariti visoko temperaturo v zgornjem območju vmesnega zbiralnika, da se kotlu pri polnjenju tople vode ni treba zagnati.

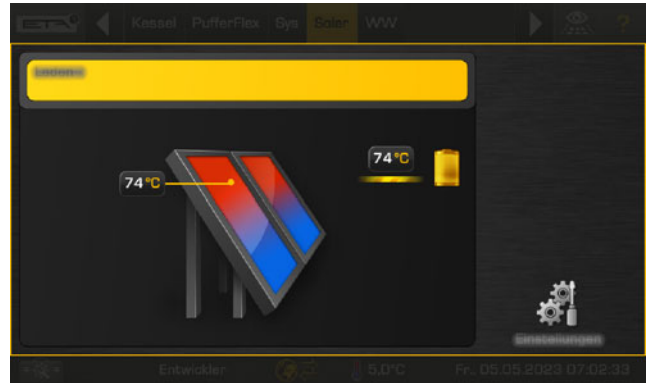

Sl. 5-107: Solarna naprava s preklompom med 2 registroma v vmesnem zbiralniku

Kolektorska črpalka se zažene, takoj ko je kolektor toplejši od dejanske temperature v zgornjem območju vmesnega zbiralnika.

i Odvisno od tega, ali je nameščen funkcijski blok "Vmesni zbiralnik" ali "PufferFlex", se preklomp med obema registroma razlikuje.

Pri funkcijskem bloku "Vmesni zbiralnik": Za regulacijo preklopa je na voljo lastna nastavljena temperatura [Želena solarna energija hranilnika toplote]. Ta se določi na podlagi trenutnih potreb ali najnižjih temperatur in je razvidna v besedilnem meniju vmesnega zbiralnika pod:

Hranilnik toplote

- ▶ Hranilnik toplote zgoraj, solarna energija
- ▶ Želena solarna energija hranilnika toplote

Tab. 5-1: Funkcijski blok "Vmesni zbiralnik"

Pogoji za solarno polnjenje v zgornji register vmesnega zbiralnika so:

- Vmesni zbiralnik se trenutno ne polni iz kotla.
- Zunanja temperatura je 10 °C nad nastavljivo najnižjo temperaturo ([Minimalna zunanja temperatura solarne energije]).
- Temperatura v zgornjem območju vmesnega zbiralnika je nižja od zelene temperature [Želena solarna energija hranilnika toplote].

Če so izpolnjeni vsi pogoji in je kolektor dovolj vroč, se polni zgornji register vmesnega zbiralnika, dokler ni presežena zelena temperatura [Želena solarna energija hranilnika toplote]. Zatem pride do preklopa na polnjenje spodnjega registra, da se napolni še ta.

i Če en od navedenih pogojev ni izpolnjen (npr. ker se vmesni zbiralnik polni s kotlom), nima smisla, da bi vodo iz solarne naprave speljali v zgornji register vmesnega zbiralnika. Zato se solarno polnjenje spelje v spodnji register, da se napolni to območje. Ko so znova izpolnjeni vsi pogoji, se izvede v polnjenje zgornjega registra

i Edina izjema pri tem je naraščanje solarne moči med polnjenjem spodnjega registra vmesnega zbiralnika. Po poteku minimalnega časa (tovarniško 20 minut) se nato izvede preklon, da se polni zgornji register, čeprav pogoji niso izpolnjeni.

Pri funkcijskem bloku "PufferFlex":

Tudi tu je za regulacijo preklopa na voljo lastna nastavljena temperatura [Želena solarna energija hranilnika toplote]. Ta je na voljo pod:

Hranilnik toplote
▶ Solarni generator
▶ Želena solarna energija hranilnika toplote

Tab. 5-2: Funkcijski blok "PufferFlex"

Možnosti za slojno polnjenje vmesnega zbiralnika s solarno napravo so pri "PufferFlex" poenostavljene. Nastavitve so na voljo v besedilnem meniju "PufferFlex" pri parametru [Strategija polnjenja – sončna energija]. Te nastavitve so opisane v nadaljevanju.

Hranilnik toplote
▶ Solarni generator
▶ Strategija polnjenja – sončna energija

Razlaga [Strategija polnjenja – sončna energija]

Za slojno polnjenje hranilnika toplote s sončnim sistemom lahko izberete različne nastavitve:

- [Polnjenje po potrebi]:
Na podlagi trenutnih zahtev porabnikov za hranilnik toplote in nastavljeno najnižjo temperaturo sončnega sistema ([Hranilnik toplote zgoraj, min. solarna energija]) se določi zahtevana temperatura za hranilnik toplote. Šele, če je temperatura kolektorja višja od temperatur (za polnjenje hranilnika toplote), se hranilnik polni iz sončnega sistema. Dokler zahtevana temperatura porabnikov in [Hranilnik toplote zgoraj, min. solarna energija] hranilnika zgoraj nista izpolnjeni, se polni samo navzgor, razen če kotel trenutno polni hranilnik.
- [Optimizacija izkoristka]:
Sončni sistem začne polniti hranilnik toplote takoj, ko je temperatura kolektorja višja od trenutne temperature hranilnika toplote. Sončni sistem primarno polni samo spodnji del hranilnika toplote. Zgornji del hranilnika toplote se polni, če obstaja toplotni izmenjevalnik z ventilom za slojno polnjenje in je temperatura predteka [Sekundarni predtek] višja od temperature [Hranilnik toplote zgoraj]. V primeru hranilnika toplote z 2 registroma se zgornji del napolni takoj, ko postane spodnji del hranilnika toplote toplejši od zgornjega.
- [Polnjenje glede na hranilnik toplote zgoraj, min. solarna energija]:
Sončni sistem začne polniti hranilnik toplote šele, ko je temperatura kolektorja višja od nastavljenе najnižje temperature sončnega sistema ([Hranilnik toplote zgoraj, min. solarna energija]). Dokler nastavljena temperatura hranilnika toplote [Hranilnik toplote zgoraj, min. solarna energija] zgoraj ni izpolnjena, se polni samo navzgor, razen če kotel trenutno polni hranilnik toplote.

5.7.4 Solarna naprava z zunanjim toplotnim izmenjevalnikom

Solarna naprava z zunanjim toplotnim izmenjevalnikom

Princip regulacije je identičen kot pri solarni napravi s samo enim zbiralnikom, glejte poglavje [5.7.1 "Solarna naprava z enim zbiralnikom"](#). Število vrtljajev kolektorske črpalke tu regulira tudi nastavljivo temperaturno razliko [Želena razlika zbiralnika] med kolektorjem in zbiralnikom.

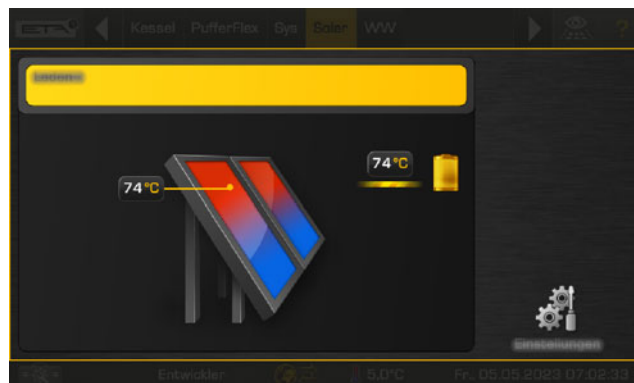

Sl. 5-108: Solarna naprava z zunanjim toplotnim izmenjevalnikom, priključena na hranilnik toplote

i Poleg tega je za toplotni izmenjevalnik na voljo tudi sekundarna črpalka z regulacijo števila vrtljajev. Ta se s prilagajanjem števila vrtljajev poskuša prilagoditi temperaturno razliko med kolektorjem in sekundarnim predtokom (glejte grafiko: $78\text{ °C} - 74\text{ °C} = 4\text{ °C}$) temperaturni razliki med povratnim tekom solarne naprave ter zbiralnika ($49\text{ °C} - 45\text{ °C} = 4\text{ °C}$).

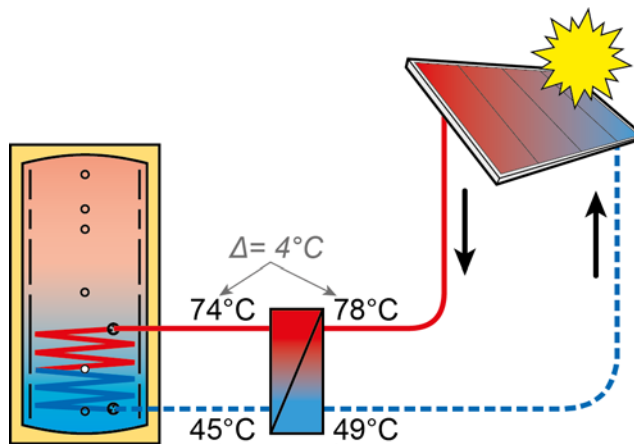

Sl. 5-109: Princip regulacije

Pri solarnih sistemih z zunanjim toplotnim izmenjevalnikom se pri tem principu regulacije na podlagi izkušenj večina energije iz solarne naprave odvaja v zbiralnik.

5.7.5 Solarna naprava z zunanjim izmenjevalnikom toplote in ventilom za slojno polnjenje

Solarna naprava z zunanjim izmenjevalnikom toplote in ventilom za slojno polnjenje

Pri tej različici solarne naprave si sistem prizadeva ustvariti visoko temperaturo na zgornjem območju vmesnega zbiralnika, da se kotlu pri polnjenju tople vode ni treba zagnati.

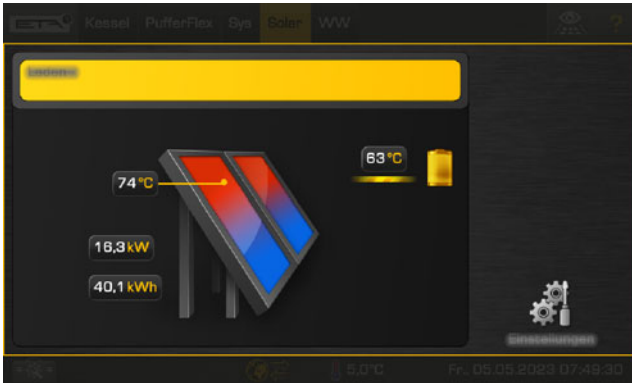

Sl. 5-110: Solarna naprava z zunanjim izmenjevalnikom toplote in ventilom za slojno polnjenje

Kolektorska črpalka se zažene, takoj ko je kolektor toplejši od zelene temperature v zgornjem območju vmesnega zbiralnika [Želena solarna energija hranilnika toplote].

Princip regulacije je identičen kot pri vmesnem zbiralniku z 2 internima registroma. Pogoji za solarno polnjenje v zgornji register vmesnega zbiralnika so enaki. Opise najdete v poglavju [5.7.3 "Solarna naprava za vmesni zbiralnik z 2 internima registroma"](#).

Regulacija števila vrtljajev sekundarne črpalke je identična kot pri solarni napravi z zunanjim toplotnim izmenjevalnikom, glejte sliko [Sl. 5-109: "Princip regulacije"](#).

i Razlikuje se samo preklop solarnega polnjenja iz spodnjega registra v zgornjega. Če pogoji za solarno polnjenje v zgornji register niso izpolnjeni, se najprej napolni spodnji register. Če se temperatura sekundarnega predtoka zviša nad temperaturo v zgornjem območju vmesnega zbiralnika [Hranilnik toplote zgoraj, solarna energija], se takoj izvede preklop solarnega polnjenja v zgornji register. Za solarno polnjenje ne velja najkrajši čas. Takoj ko temperatura sekundarnega predtoka pade pod temperaturo [Hranilnik toplote zgoraj, solarna energija], se polni spodnji register.

i Temperatura sekundarnega predtoka se zvišuje, če se zvišuje temperatura kolektorja, ali pa če se zmanjša število vrtljajev sekundarne črpalke.

5.7.6 Besedilni meni – nastavljivi parametri

Nastavljivi parametri

- Solarna naprava
 - ▶ Zbiralnik
 - ▶ Zbiralnik min
 - ▶ Črpalka zbiralnika
 - ▶ Želena razlika zbiralnika

Podroben opis parametrov je naveden v nadaljevanju.

Razlaga [Zbiralnik min]

S tem parametrom nastavite najnižjo temperaturo za zagon kolektorske črpalke. Kolektorska črpalka se lahko zažene, šele ko kolektor prekorači to temperaturo.

i Ta temperatura ne sme biti nastavljena previsoko, tako da se toplota lahko dovaja že pri manjši sončni svetlobi in se lahko zbiralnik vnaprej ogreje. Optimalno območje je med 30 in 50 °C.

Razlaga [Želena razlika zbiralnika]

S tem parametrom nastavite želeno temperaturno razliko med kolektorjem in priključenim zbiralnikom (hranilnik toplote ali zbiralnik tople vode). Ta temperaturna razlika se uravnava s prilagajanjem števila vrtljajev kolektorske črpalke.

i Če se hranilnik toplote polni prek solarne naprave, se bo temperatura kolektorja [Zbiralnik] primerjala s temperaturo hranilnika toplote [Hranilnik toplote spodaj, solarna energija]. Če se polni zbiralnik tople vode, se bo primerjala s temperaturo [Zbiralnik tople vode spodaj].

i Visoka **temperaturna razlika** pomeni nizko število vrtljajev kolektorske črpalke. Tako se skozi kolektor pretaka manjša količina vode. Voda dlje časa ostane v kolektorju in s tem vpliva na višjo delovno temperaturo kolektorja. Tako je mogoče doseči višjo temperaturo tople vode, vendar pa je večja tudi izguba prek kolektorja.

i Nizka **temperaturna razlika** pomeni višje število vrtljajev kolektorske črpalke. Tako se skozi kolektor pretaka večja količina vode. Trajanje zadrževanja vode v kolektorju je majhno, zato se kolektor tudi manj segreje. Delovna temperatura kolektorja izpade nižja, vendar pa so tako manjše tudi izgube prek kolektorja.

5.8 Funkcijski blok [Gorilnik]

Pregled gorilnika

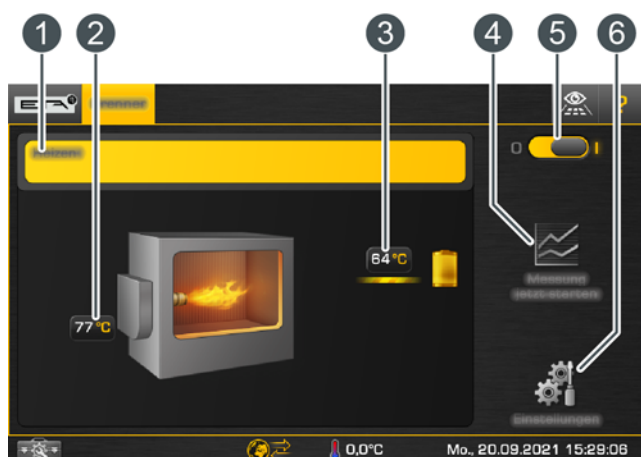

Sl. 5-111: Prikaz gorilnika na olje ali plin

- 1 Obratovalno stanje in informacije.
Opis obratovalnega stanja najdete v vgrajeni pomoči s tipko .
- 2 Temperatura gorilnika
- 3 Porabnik gorilnika.
Če se porabnik polni, se prikaže črta, temperatura predteka in simbol pa sta prikazana rumeno.
- 4 Tipka [Zaženi meritev zdaj].
S tem se zažene gorilnik za prihajajoče merjenje emisij.
- 5 Sprostitev ali blokada gorilnika.
 = gorilnik je sproščen
 = gorilnik je blokiran
- 6 Tipka [Nastavitve].
V tem meniju se nastavijo časi pripravljenosti gorilnika.

Prikaz gorilnika lahko prilagodite v besedilnem meniju s parametrom [Slika gorilnika].

Gorilnik
 ▶ Nastavitve
 ▶ Slika gorilnika

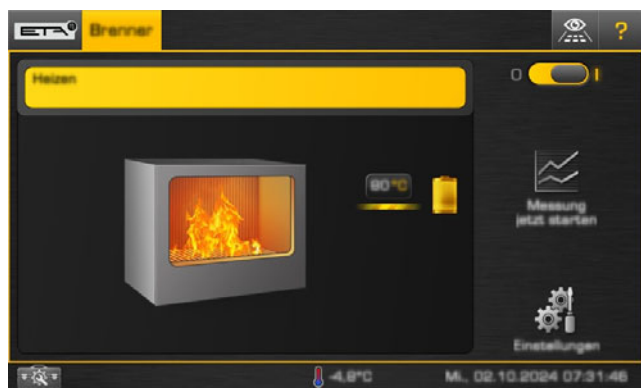

Sl. 5-112: Prikaz kot kotel na biomaso

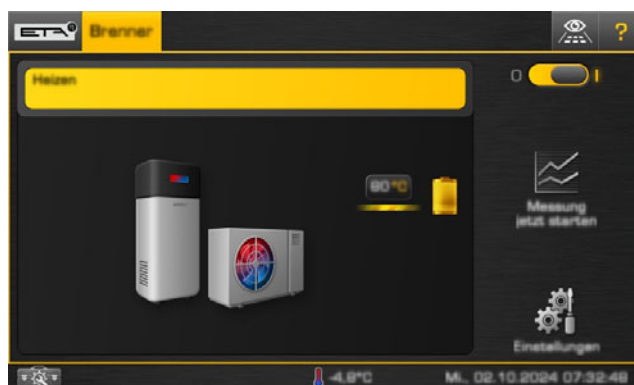

Sl. 5-113: Prikaz kot toplotna črpalka

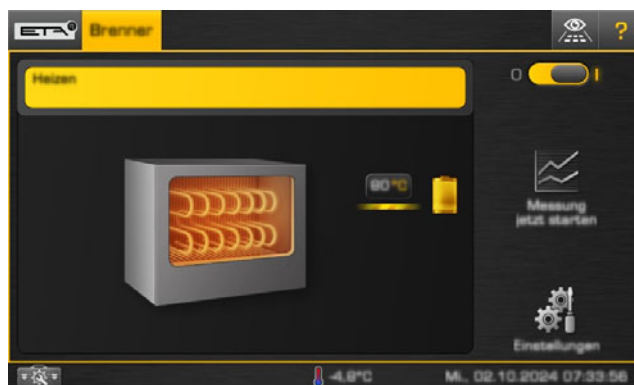

Sl. 5-114: Prikaz kot električno gretje

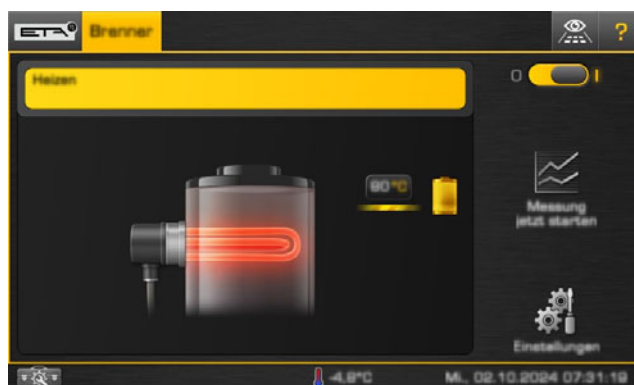

Sl. 5-115: Prikaz kot grelni element

Sprostitev ali blokada gorilnika

S tem gorilnik sprostite ali blokirate za regulacijo ETA. Če je gorilnik sproščen (položaj), ga lahko regulacija ETA po potrebi zažene, vendar le znotraj nastavljenih obratovalnih časov. V položaju je gorilnik blokiran, regulacija ETA pa ga ne more zagnati.

Različne naloge gorilnika

Dodaten gorilnik na olje ali na plin v grelnem sistemu služi pokrivanju vršnih bremen v grelnem sistemu ali kot varovalo pri izpadu glavnega grelnika (npr. kotel ali dodaten vmesni zbiralnik).

Gorilnik za pokrivanje vršnih bremen:

- Ti gorilniki imajo ločeno polnilno črpalko in lahko sočasno z glavnim virom toplote (npr. kotlom) oskrbujejo porabnika (npr. vmesni zbiralnik).

Pri ogrevalnih sistemih se gorilnik zažene le takrat, ko je moč, ki jo zahteva vmesni zbiralnik, višja od moči kotla ETA. Pri ogrevalnih sistemih brez vmesnega zbiralnika se gorilnik zažene le takrat, ko kotel ETA ne more več zagotavljati potrebne moči.

Polnilno črpalko gorilnika zažene regulacija ETA, ko je temperatura gorilnika višja kot temperatura za sprostitve polnilne črpalke [Vklon polnilne črpalke gorilnika]. Poleg tega mora biti temperatura gorilnika za nastavljeno razliko [Razlika v termostatu] višja od temperature porabnika, ki se polni.



Gorilnik kot varovalo pri izpadu za glavni generator toplote:

- S preklopnim ventilom med glavnim generatorjem in gorilnikom se porabniki oskrbujejo z glavnim generatorjem ali gorilnikom. Če je glavni generator toplote izklopljen oziroma je prišlo do napake, preklopni ventil preklopi na gorilnik, da izpolni zahteve po toploti porabnika.

Preklop med generatorji toplote se izvede, šele ko temperatura gorilnika prekorači temperaturo sprostitve preklopnega ventila [Sprostitev preklopnega ventila]. Šele nato začne preklopni ventil toploto vročih generatorjev dovajati porabnikom.

5.8.1 Nastavljanje časov polnjenja

Odpiranje pregleda nastavljenih časov pripravljenosti

Čase pripravljenosti gorilnika prilagajate v nastavitvah (tipka ). Za prilagoditev odprite nastavitve in nato priključite čase pripravljenosti s tipko  [Časi pripravljenosti]. Prikaže se pregled.

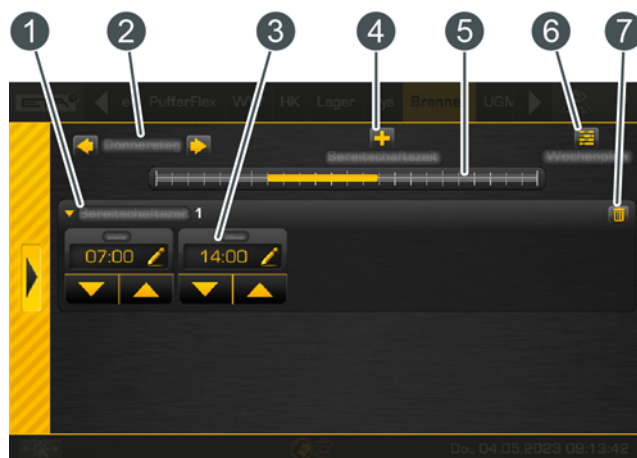

Sl. 5-116: Pregled

- 1 Nastavljeno časovno okno (časi pripravljenosti)
- 2 Izbira dneva v tednu
- 3 Obdobje časovnega okna
- 4 Dodaj drugo časovno okno
- 5 Grafični prikaz nastavljenega časovnega okna
- 6 Prikaz pregleda vseh časovnih oken za cel teden
- 7 Izbrisi časovno okno

 Nastavitev časovnega okna in kopiranje na druge dni v tednu sta opisana v poglavju [5.1.6.6 "Nastavitev časovnega okna"](#).

5.8.2 Besedilni meni – nastavljivi parametri

Nastavljivi parametri

- | |
|---|
| Gorilnik
▶ Nastavitve
▶ Zakasnitev zagona |
|---|

Podroben opis parametrov je naveden v nadaljevanju.

Razlaga [Zakasnitev zagona]

S tem parametrom nastavite trajanje zakasnitve za obratovanje gorilnika, po tem ko reguliranje ETA zahteva zagon gorilnika.

Če je po poteku tega časa še vedno prisotna zahteva reguliranja ETA, se bo gorilnik vključil.

5.9 Funkcijski blok [Zunanja zahteva po toploti]

Pregled zunanje zahteve po toploti

Za komunikacijo med krmiljenjem višjega nivoja (npr. Schneid ali Siemens) in krmilnikom ETAtouch je potreben funkcijski blok [Zunanja zahteva po toploti]. Ta funkcijski blok pretvori vhodni signal (iz krmiljenja višjega nivoja) v vrednosti za krmilnik ETAtouch. Podprti so ti vhodni signali:

- Analogno krmiljenje (signal 0–10 V)
- Digitalno krmiljenje (z brezpotencialnim kontaktom)
- Vmesnik Modbus/TCP
- Vmesnik KNX

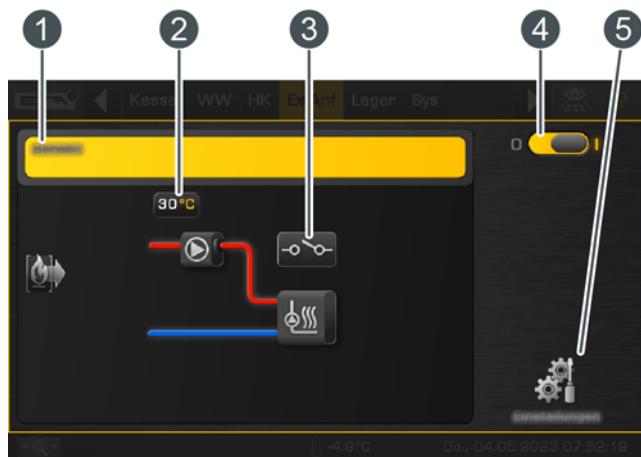

- 1 Obratovalno stanje in informacije. Opis obratovalnega stanja najdete v vgrajeni pomoči s tipko .
- 2 Zahtevana temperatura (od zunanjega krmilja) od ogrevalnega sistema ETA.
- 3 Stikalni kontakt za prikaz zahtevane toplote od zunanjih toplotnih porabnikov
- 4 Stikalo za vklop/izklop porabnika toplote
 = vklopljeno
 = izklopljeno
- 5 Tipka [Nastavitve]. Čas pripravljenosti in zahtevano temperaturo (če ni določena od zunaj) lahko nastavite samo za analogno in digitalno krmiljenje. Glejte poglavje [5.9.1 "Nastavljanje časov polnjenja"](#).

Delovanje zunanje zahteve po toploti

Načeloma se lahko zahteva iz krmiljenja višjega nivoja v krmilnik ETAtouch pošlje le, ko je porabnik toplote vklopljen (). V nasprotnem primeru komunikacija med krmiljenja višjega nivoja in krmilnikom ETAtouch ni mogoča.

Če je porabnik toplote vklopljen (), lahko ta zahteva toploto iz kotla ETA na podlagi nastavljenega časovnega okna. Če zahteva obstaja, se prikaže simbol sklenjenega stikala ().

Glede na vrsto krmiljenja (analogno, digitalno, Modbus/TCP ali KNX) se časovna okna in temperature nastavljajo na različne načine.

- Pri analognem in digitalnem krmiljenju so časovna okna ter temperature (če niso določene od zunaj) določeni v nastavitvah (tipka). Glejte poglavje [5.9.1 "Nastavljanje časov polnjenja"](#).

- Pri komunikaciji prek Modbus/TCP ali KNX so vsa časovna okna in temperature določene od zunaj in jih zato ni mogoče nastaviti v krmilniku ETAtouch.

Podroben opis vmesnika Modbus/TCP je na voljo v priložniku 939120-001, za vmesnik KNX pa v priložniku 939112-001.

Če je za porabnik toplote konfigurirana dodatna zunanja črpalka, lahko za to črpalko nastavite ločeno temperaturo sproščanja, glejte poglavje [5.9.2 "Besedilni meni – nastavljeni parametri"](#).

Ta črpalka se zažene šele, ko je temperatura, ki je na voljo iz ogrevalnega sistema, višja od [Dovoljena temperatura].

Zahteva po toploti





S tem simbolom je prikazano, ali toplotni porabnik trenutno zahteva toploto od ogrevalnega sistema.

Če je stikalo odprto () , trenutno ni nobene zahteve. Če je stikalo zaprto () , toplotni porabnik zahteva toploto od ogrevalnega sistema ETA.

5.9.1 Nastavljanje časov polnjenja

Nastavev časov pripravljenosti in temperatur

 Čas pripravljenosti in zahtevano temperaturo (če ni določena od zunaj) je mogoče nastaviti samo za analogno ter digitalno krmiljenje.

Za prilagoditev odprite nastavitve (tipka ) in nato priključite čase pripravljenosti s tipko  [Časi pripravljenosti]. Prikaže se pregled.

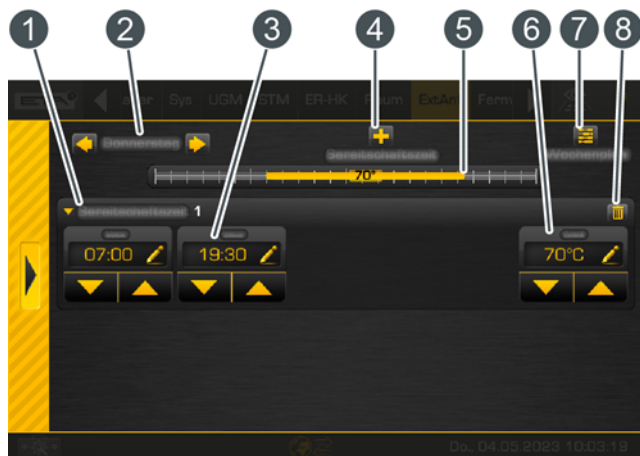

Sl. 5-117: Pregled

- 1 Nastavljeno časovno okno (časi pripravljenosti)
- 2 Izbira dneva v tednu
- 3 Obdobje časovnega okna
- 4 Dodaj drugo časovno okno
- 5 Grafični prikaz nastavljenega časovnega okna
- 6 Nastavljiva temperatura znotraj časovnega okna (nastavljiva le, če ni določena od zunaj)
- 7 Prikaz pregleda vseh časovnih oken za cel teden
- 8 Izbriši časovno okno

5.9.2 Besedilni meni – nastavljivi parametri

Nastavljivi parametri

Zunanja zahteva
▶ Dovoljena temperatura
▶ Zaščita pred zmrzovanjem

Podroben opis parametrov je naveden v nadaljevanju.

Razlaga [Dovoljena temperatura]

S tem parametrom nastavite najnižjo temperaturo ogrevalnega sistema za zagon polnilne črpalke zunanjega porabnika toplote.

Razlaga [Zaščita pred zmrzovanjem]

S tem parametrom nastavite mejo za zaščito pred zmrzaljo za porabnika, ki se uravnava z zunanjo zahtevo za toploto.

Če zunanja temperatura ne doseže te vrednosti, se vključi zunanja polnilna črpalka, ki ščiti porabnika. Ta ostane vključena, dokler zunanja temperatura ni najmanj 2 °C višja od nastavljene temperature [Zaščita pred zmrzovanjem].

 Tovarniško je meja za zaščito pred zmrzaljo nastavljena na 5 °C zunanje temperature, kar ščiti porabnike (npr. register za ogrevanje zraka) pred zmrzaljo. Če za priključene porabnike ni nevarnosti zmrzali, je mogoče mejo zaščite pred zmrzaljo nastaviti nižje.

5.10 Funkcijski blok [Daljinsko ogrevanje]

Pregled daljinskega ogrevanja

Kot daljinsko ogrevanje je označena povezava med grelnim elementom in porabnikom z dodatno črpalko ter opsijskim mešalnikom.

Primer: grelni kotel in porabnik sta v različnih zgradbah, ki sta med seboj zelo oddaljeni.

Prek daljinskega ogrevanja se skozi črpalko daljinskega ogrevanja dovaja toplota do priključenih porabnikov (vmesni zbiralniki, grelni krogi, zbiralniki tople vode ipd.).

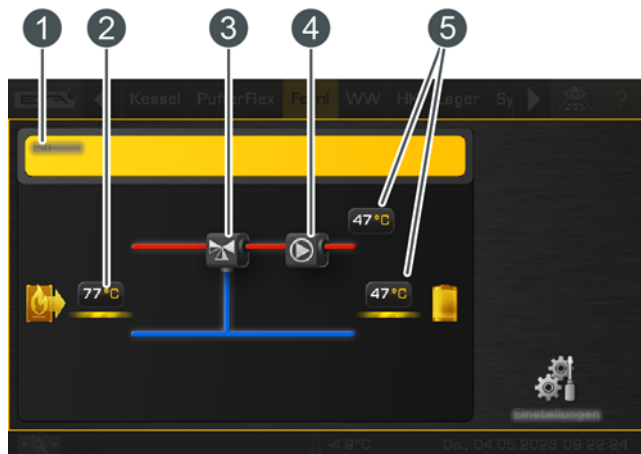

Sl. 5-118: Daljinsko ogrevanje z mešalnim ventilom

- 1 Obratovalno stanje in informacije.
Opis obratovalnega stanja najdete v vgrajeni pomoči s tipko .
- 2 Toplotni vir za daljinsko ogrevanje.
Trenutno grelni element v predtek daljinskega ogrevanja dovaja 77 °C.
- 3 Mešalni ventil daljinskega ogrevanja
- 4 Črpalka daljinskega ogrevanja
- 5 Porabnik daljinskega ogrevanja.
Trenutno se porabniki polnijo s temperaturo predteka 47 °C.

Da bi zaščitili porabnike, je v krmilju za medkrajevno črpalko vgrajena funkcija zaščite pred zmrzaljo. Če zunanja temperatura pade pod nastavljeno mejo za zaščito pred zamrznitvijo (tovarniško -20 °C), črpalka daljinskega ogrevanja ostane vključena, dokler zunanja temperatura ni najmanj 2 °C višja od nastavljene temperature [Zaščita pred zmrzovanjem].

Daljinsko ogrevanje kot predajna postaja

Ta funkcijski blok se uporabi za uravnavanje predajne postaje v oddaljenem toplotnem omrežju. Funkcijski blok je nato grelni element za priključene porabnike, kot so grelni krogi, vmesni zbiralniki, zbiralniki tople vode ipd.

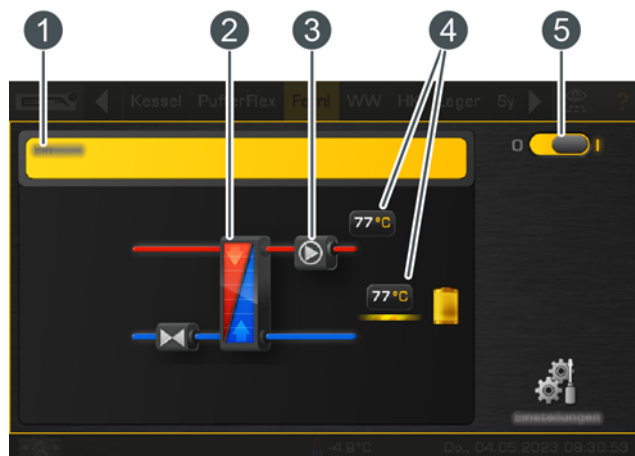

Sl. 5-119: Daljinsko ogrevanje kot predajna postaja

- 1 Obratovalno stanje in informacije.
Opis obratovalnega stanja najdete v vgrajeni pomoči s tipko .
- 2 Toplotni izmenjevalnik predajne postaje
- 3 Črpalka daljinskega ogrevanja
- 4 Porabnik predajne postaje.
Trenutno se porabniki polnijo s temperaturo predteka 77 °C.
- 5 Tipka za vklop in izklop predajne postaje
 = vklopljeno
 = izklopljeno

Če je predajna postaja vključena (), je mogoče priključene porabnike oskrbovati s toploto. Takoj ko se začne dovajati toplota do porabnika, se v pregledu prikažeta rumena črta za simbol porabnika in temperatura predteka.

5.11 Funkcijski blok [Zalogovnik peletov]

Pregled zalogovnika peletov

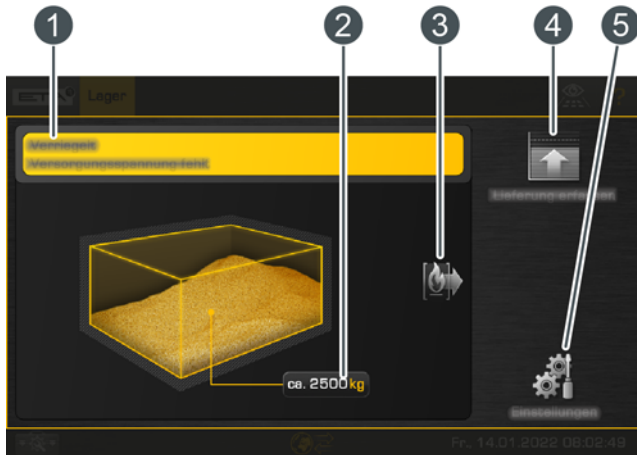

- 1 Obratovalno stanje in informacije.
Opis obratovalnega stanja najdete v vgrajeni pomoči s tipko .
- 2 Trenutna zaloga peletov.
To izračuna krmilje in lahko od dejanske zaloge peletov odstopa za +/- 15 %.
- 3 Porabniki zalogovnika peletov (kotel)
- 4 Vnos nove dobave peletov po polnjenju zalogovnika peletov
- 5 Tipka [Nastavitve].
Tukaj lahko nastavite trenutno količino zalogovnika, največjo količino in opozorilno mejo za zalogo peletov. Vidijo se tudi dobave goriva.

Tipka [Zajemi dobavo]



S to tipko se zajame nova dobava goriva v krmilju ETAtouch. Tu lahko določite dobavljeno količino in datum morebitnih obvestil. Prikažete jih lahko tudi pozneje. Trenutna zaloga goriva se izračuna samodejno.

Tipka [Prikaži dobave]



S to tipko grafično prikažete zalogo. S pritiskom na stolpec prikažete podrobnosti o dobavah.

Tipka [Zaloga]



S to tipko popravite zalogo na določeno vrednost, ne glede na prej zajeto pošiljko.

Tipka [Največja zaloga]



S to tipko navedete največjo zalogo v skladišču pri normalnem polnjenju.

Tipka [Spodnji nivo zaloge goriva]





S to tipko za zalogovnik peletov nastavite najnižje stanje, tako da se sproži opozorilo, če je vrednost nižja od tega. Če vnesete "0", je opozorilo deaktivirano.

5.12 Funkcijski blok [Zalogovnik peletov s preklopno enoto]

Pregled zalogovnika peletov s preklopno enoto

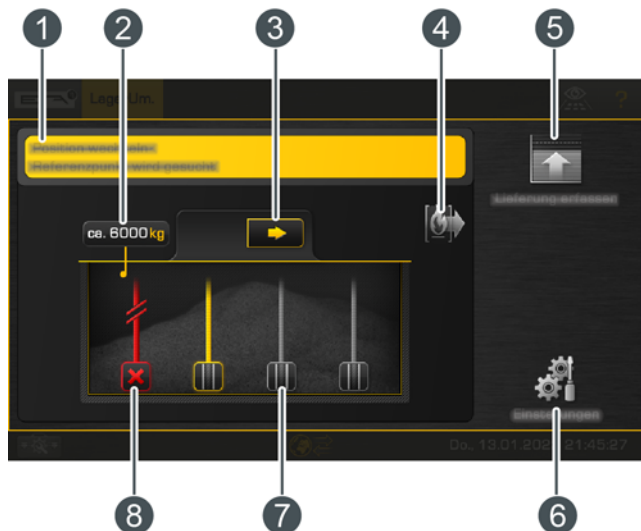



Prek preklopne enote lahko krmilite do 4 sesalne sonde.



- 1 Obratovalno stanje in informacije.
Opis obratovalnega stanja najdete v vgrajeni pomoči s tipko .
- 2 Trenutna zaloga peletov.
To izračuna krmilje in lahko od dejanske zaloge peletov odstopa za +/- 15 %.
- 3 Ročni preklop na naslednjo sproščeno sesalno sondo
- 4 Porabniki zalogovnika peletov (kotel)
- 5 Vnos nove dobave peletov po polnjenju zalogovnika peletov
- 6 Tipka [Nastavitve].
Tukaj lahko nastavite trenutno količino zalogovnika, največjo količino in opozorilno mejo za zalogo peletov. Vidijo se tudi dobave goriva.
- 7 Sproščena sonda: pelete lahko podaja ta sesalna sonda
- 8 Blokirana sonda: te sesalne sonde preklopna enota ne krmili

Delovanje preklopne enote

Sesanje ali spiranje je prikazano z zeleno črto med sproščeno sesalno sondo in preklopno enoto. Če katera od sesalnih sond ne more več podajati peletov, krmilje samodejno preklopi na spiranje. Pri tem se skozi podajalno gibko cev začne pretakati povratni zrak, ki odstrani morebitne blokade v podajalni gibki cevi oz. sesalni sondi.

Če izberete sproščeno sesalno sondo (simbol ) , se ta zablokira (simbol ) . Tedaj je preklopna enota ne krmili več. S ponovno izbiro blokirane sesalne sonde se ta sprosti (simbol ) . Sesalnih sond s simbolom  ni mogoče uporabiti.

Preklopna enota redno preklaplja med posameznimi sproščenimi sesalnimi sondami, tako da se zalogovnik peletov enakomerno prazni. Največje število sesalnih postopkov posamezne sesalne sonde je mogoče nastaviti, glejte poglavje [5.12.1 "Besedilni meni – nastavljivi parametri"](#). Tipko  lahko uporabite tudi za ročni preklop na naslednjo sproščeno sesalno sondo.

Tipka [Zajemi dobavo]



S to tipko se zajame nova dobava goriva v krmilju ETAtouch. Tu lahko določite dobavljeno količino in datum morebitnih obvestil. Prikažete jih lahko tudi pozneje. Trenutna zaloga goriva se izračuna samodejno.



Ročna menjava sesalne sonde



S to tipko lahko ročno preklopite do naslednje sproščene sesalne sonde, da začne podajati pelete.

Blokiranje in sproščanje sesalnih sond



Ta simbol predstavlja omogočeno sesalno sondo. To lahko preklopna enota krmili za podajanje peletov. Če je izbrana omogočena sesalna sonda, bo zaklenjena (simbol ) . Tedaj je preklopna enota ne krmili več. S ponovnim izborom zaklenjene sesalne sonde jo boste odklenili (simbol ) . Sesalnih sond s simbolom  ni mogoče uporabiti.

Tipka [Prikaži dobave]



S to tipko grafično prikažete zalogo. S pritiskom na stolpec prikažete podrobnosti o dobavah.

Tipka [Zaloga]



S to tipko popravite zalogo na določeno vrednost, ne glede na prej zajeto pošiljko.

Tipka [Največja zaloga]



S to tipko navedete največjo zalogo v skladišču pri normalnem polnjenju.

Tipka [Spodnji nivo zaloge goriva]



S to tipko za zalogovnik peletov nastavite najnižje stanje, tako da se sproži opozorilo, če je vrednost nižja od tega. Če vnesete "0", je opozorilo deaktivirano.

5.12.1 Besedilni meni – nastavljivi parametri

Nastavljivi parametri

Odvzemna naprava
▶ Preklopi po

Podroben opis parametrov je naveden v nadaljevanju.

Razlaga [Preklopi po]

S tem parametrom nastavite največje število sesalnih postopkov posamezne sproščene sesalne sonde. Ko je to število posamezne sesalne sonde doseženo, preklopna enota samodejno preklopi na naslednjo sproščeno sesalno sondo.

5.13 Funkcijski blok [Izločevalnik delcev]

Pregled izločevalnika delcev

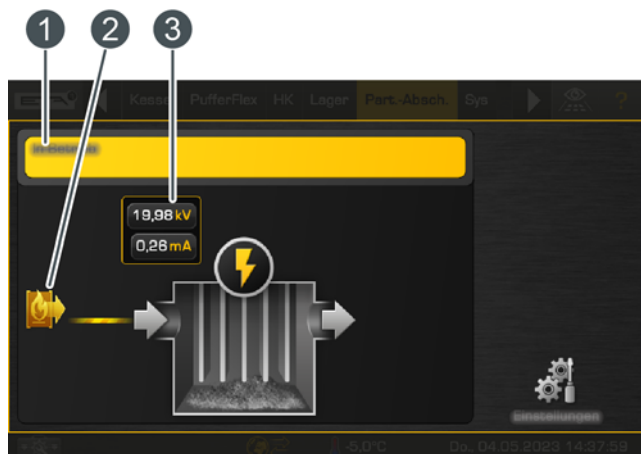

- 1 Obratovalno stanje in informacije.
Opis obratovalnega stanja najdete v vgrajeni pomoči s tipko .
- 2 Toplotni vir izločevalnika delcev (kotel)
- 3 Trenutna vrednost napetosti in toka

6 Odpravljanje motenj



OPOZORILO!

Pred začetkom odpravljanja napak izključite električno napajanje kotla.

- Pred začetkom odpravljanja napak izključite napajanje kotla z omrežnim stikalom. Tako preprečite poškodbe zaradi nenamernega vklopa kotla.

6.1 Polž za pepel

Polž za pepel je blokiran

Če je polž za pepel blokiran, se na zaslonu prikaže ustrezno sporočilo. Najpogostejši vzrok za blokado je poln zabojnik za pepel. Najprej preverite napolnjenost zabojnika za pepel in ga izpraznite. Če zabojnik za pepel ni poln, je treba predvideti, da tujek blokira polž za pepel.

1. Ogrevanje kotla izključite s stikalom za vklop/izklop  na pregledu kotla. Ko je prikazano obratno stanje [izklopljen], kotel izklopite z napajalnim stikalom.

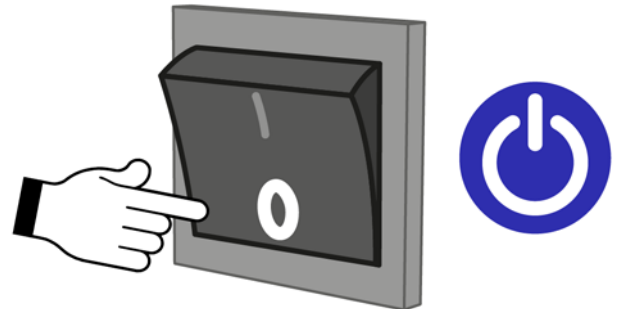

Sl. 6-1: Izklop omrežnega stikala

2. Izvlecite zabojnik za pepel iz kotla in preverite vidno območje polža za pepel. Morda je tujek že na koncu polža za pepel in ga je mogoče odstraniti.

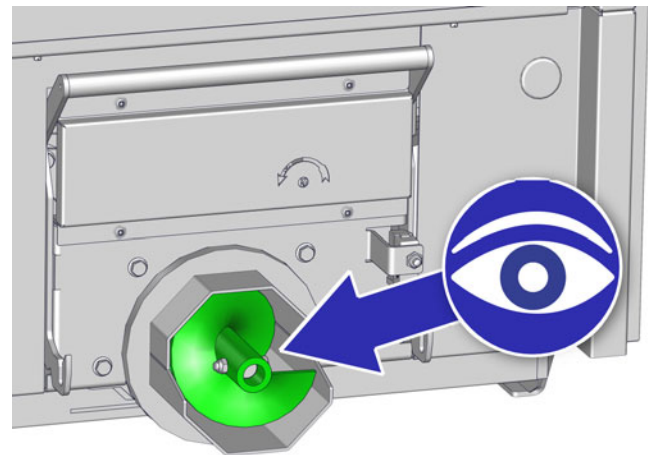

Sl. 6-2: Polž za pepel



Če se polž za pepel zatika ali tujka ni mogoče odstraniti, je treba polž za pepel demontirati. Izvedite naslednje korake.

3. Odstranite vijak za pritrditev polža za pepel.

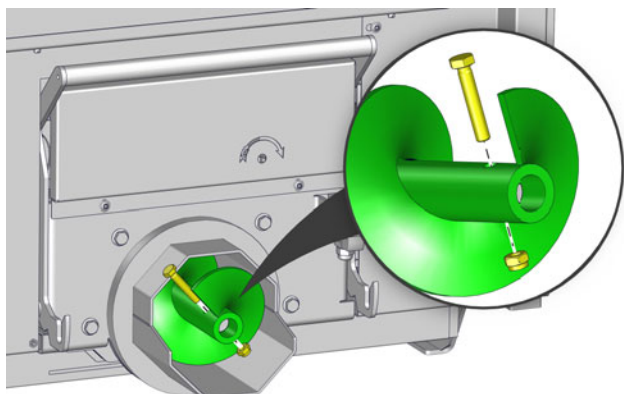

Sl. 6-3: Odstranjevanje vijaka

4. Polž za pepel je zdaj popuščen z osi. Polž za pepel zavrtite v levo, da ga odstranite iz kanala za pepel.

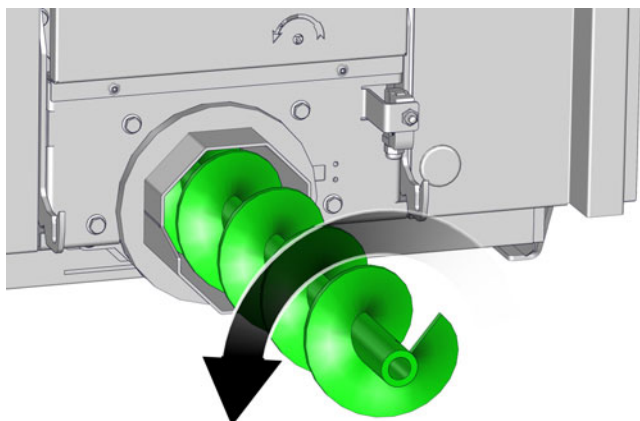

Sl. 6-4: Odvijanje polža za pepel

5. Odstranite pepel oziroma tujke iz kanala za pepel.
6. Polž za pepel znova potisnite v kanal za pepel in ga pritrdite z vijakom. Znova pritrdite zabojnik za pepel in vklopite kotel z napajalnim stikalom.
- ⇒ Za preverjanje s tipko [Odpepeljevanje] sprožite odpepeljevanje. Če ni sporočila o napaki, znova vklopite kotel s stikalom za vklop/izklop. Če se pojavi sporočilo o napaki, preverite nagibno rešetko

6.2 Nagibna rešetka

Nagibna rešetka se zatika.

Če je nagibna rešetka blokirana, se na zaslonu prikaže ustrezno sporočilo. Najpogostejši vzrok za blokado je tujek v zgorevalni komori. Morda je tudi zabojnik za pepel poln. Najprej preverite napolnjenost zabojnika za pepel in ga izpraznite. Če zabojnik za pepel ni poln, je treba predvidevati, da nagibno rešetko blokira tujek.

1. Ogrevanje kotla izklopite s stikalom za vklop/izklop na pregledu kotla. Ko je prikazano obratno stanje [Izklopljen], kotel izklopite z napajalnim stikalom.

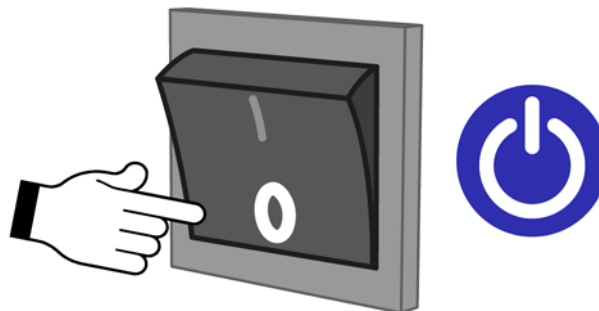

Sl. 6-5: Izklop omrežnega stikala

2. Odprite vrata prostora za pepel. V prostoru za pepel odstranite dvodelni pokrov zgorevalne komore.

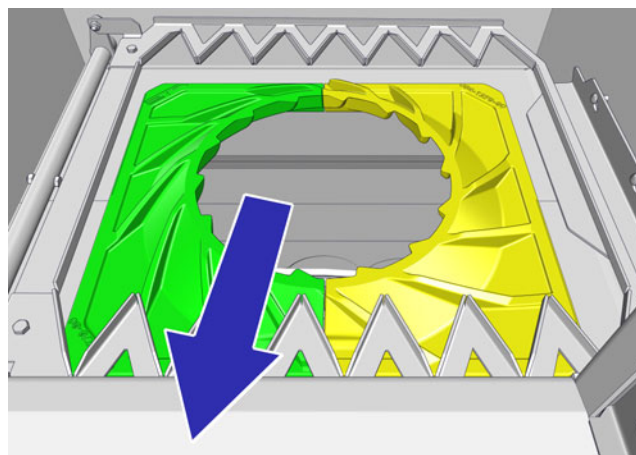

Sl. 6-6: Odstranjevanje pokrova zgorevalne komore

3. Izvedite vizualni pregled nagibne rešetke.

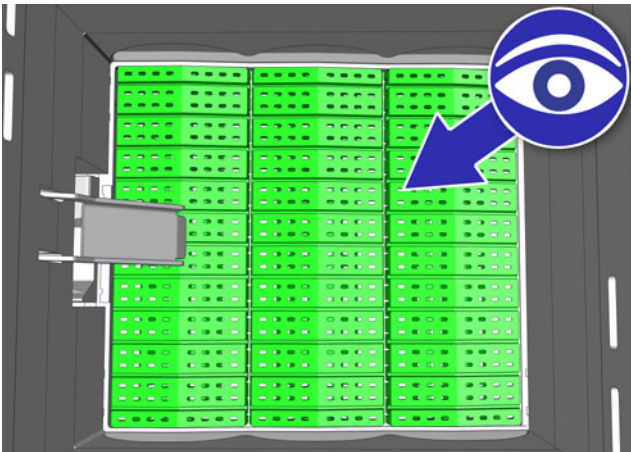

Sl. 6-7: Nagibna rešetka

⇒ Če lahko, tujek odstranite. Če tujek ni viden ali ga ni mogoče odstraniti, lahko v pomoč nagibno rešetko ročno obrnete. Pri tem glejte naslednje korake.

4. S priloženim orodjem zavrtite nagibno rešetko v navpični položaj. Nagibna rešetka se vrti z dvema pogonoma. Pravilna smer vrtenja za oba pogona je vidna na pokrovu.

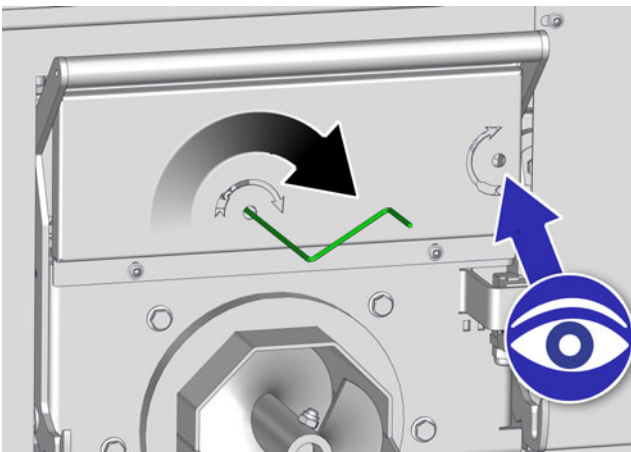

Sl. 6-8: Pravilna smer vrtenja za kotle z odvzemanjem goriva na levi strani

i Nagibne rešetke ne zavrtite v nasprotno smer, saj lahko s tem poškodujete senzor žerjavice.

5. Območje pod nagibno rešetko je zdaj dostopno in tujek lahko odstranite.

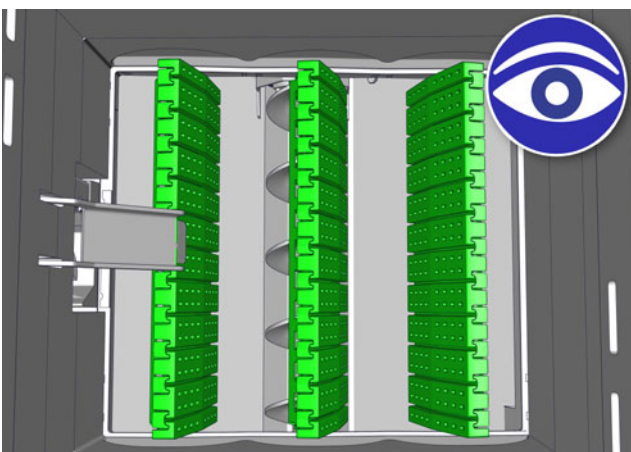

Sl. 6-9: Obrnjena nagibna rešetka

6. Ko tujek odstranite, znova namestite pokrov zgorovalne komore. Znova pritrдите zabojnik za pepel in vklopite kotel z napajalnim stikalom.

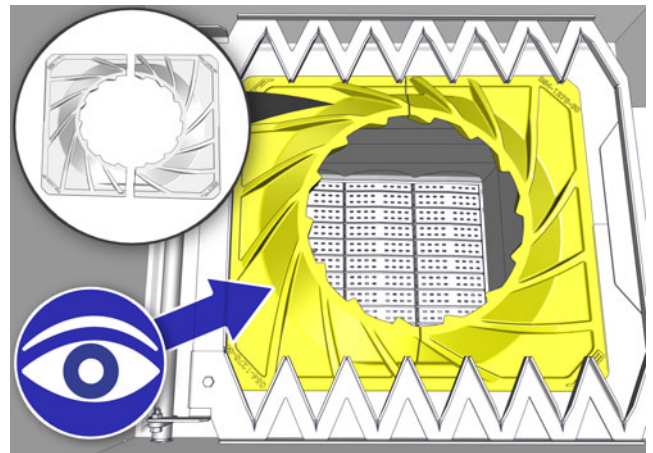

Sl. 6-10: Pokrov zgorovalne komore

- ⇒ Za preverjanje s tipko [Odpepeljevanje] sprožite odpepeljevanje. Če ni sporočila o napaki, znova vklopite kotel s stikalom za vklop/izklop. Če se pojavi sporočilo o napaki, preverite polž za pepel.

6.3 Čiščenje izmenjevalnika toplote

Čiščenje izmenjevalnika toplote se zatika

Čiščenje izmenjevalnika toplote kotla je opremljeno s "preobremenitvenim varovalom", ki pri težkem premikanju ščiti mehaniko pred poškodbami. Težko premikanje je pogosto posledica onesnaženih virbulatorjev oz. nezadostnega vzdrževanja kotla.

i Če se pojavi težko premikanje, se prikaže sporočilo o napaki "Pogon za čiščenje toplotnega izmenjevalnika se zatika". Da odpravite to motnjo, preverite stanje virbulatorjev; glejte servisna navodila. Prav tako preverite pravilno nastavitve čiščenja toplotnega izmenjevalnika; glejte [Sl. 6-14: "Kontrola razdalje"](#). Morda tipalo položaja zaradi napačnega merilnega razmika prikazuje napačne vrednosti; glejte [Sl. 6-22: "Pravilna razdalja"](#).

i Če je kotel opremljen z izbirnim izločevalnikom delcev, se bo pri čiščenju pršilne elektrode morda pojavila napaka. Čiščenje pršilne elektrode poteka z "ročico", ki s spodnje strani z vzmetno silo udarja na pršilno elektrodo in jo tako čisti. Mogoče se je ročica zataknila za pršilno elektrodo. To se lahko zgodi, če kotel ne stoji vodoravno ali pa se je pršilna elektroda pri čiščenju zvila. Zato preverite ročico; glejte [Sl. 6-23: "Vzdrževalni pokrov"](#).

Če ne odkrijete vzroka za motnjo, stopite v stik s službo za stranke ETA.

Pregled nastavitve za čiščenje toplotnega izmenjevalnika

i Naslednji opis velja za kotel z odvzemanjem goriva na levi strani. Korake je smiselno mogoče uporabiti tudi pri kotlih z odvzemanjem goriva na desni strani.

Pregled trenutne nastavitve

1. Snemite pokrove na zadnji strani kotla.

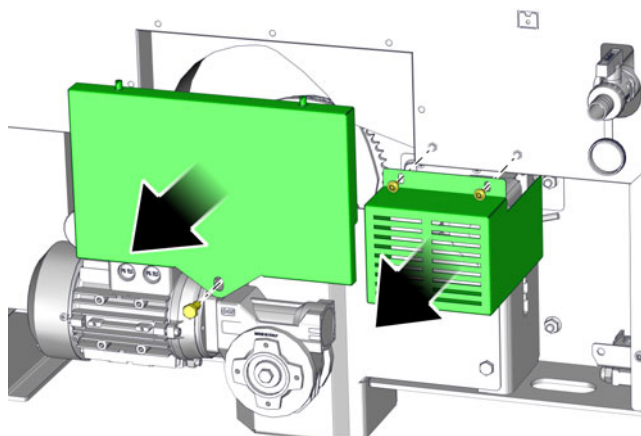

Sl. 6-11: Pokrovi

2. Snemite pogon.

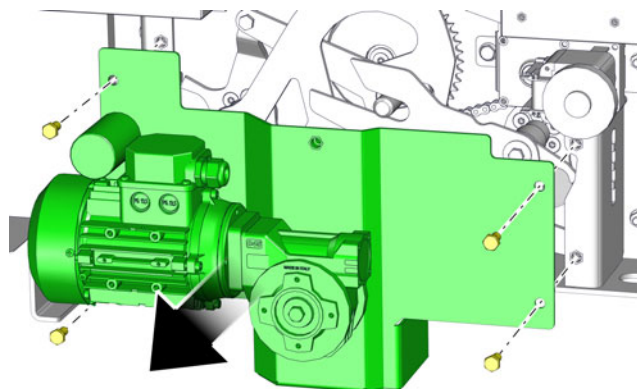

Sl. 6-12: Pogon

3. Z ročnim kolesom na pogonu zavrtite ročico, dokler ne dosežete spodnje mrtve točke. Ta je dosežena, ko je ročica pod kotom 90° na tekalno površino vzvoda (glejte sliko [Sl. 6-14: "Kontrola razdalje"](#)). Za kontrolo lahko preverite tudi razmik; glejte sliko [Sl. 6-14: "Kontrola razdalje"](#).

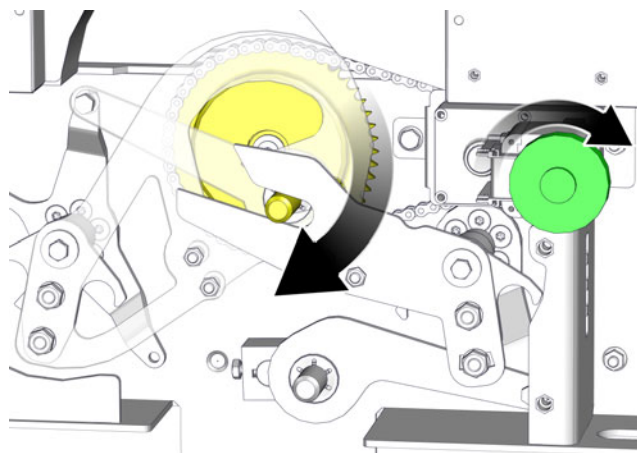

Sl. 6-13: Ročica

i Na spodnji mrtvi točki ročico ročno pritisnite navzdol in preverite, ali je prisotnega 1 mm prostega hoda do vijaka.

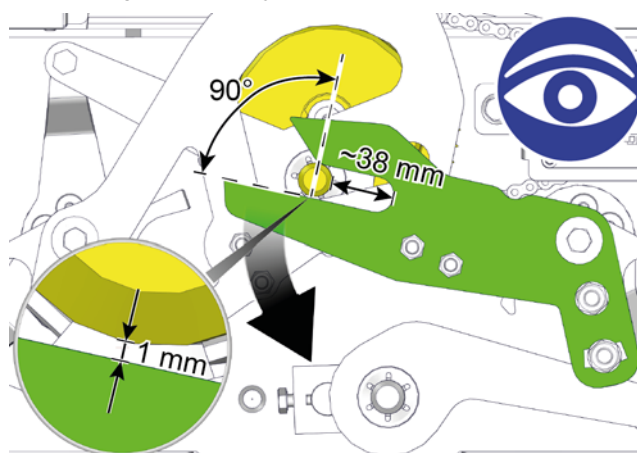

Sl. 6-14: Kontrola razdalje

- ⇒ Če je ta zračnost prisotna, je ročica pravilno nastavljena. Znova namestite pokrov in pogon, glejte slike od [Sl. 6-18: "Zob"](#).
- ⇒ Če ni, je treba nastaviti ročico. Izvedite naslednje korake.

Pravilna nastavev ročice

1. Za nastavev ročice popustite obe matici.

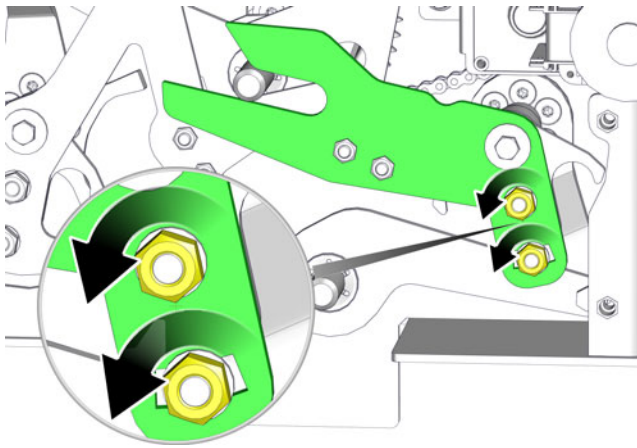

Sl. 6-15: Matici

2. Ročično gred ročno zavrtite do spodnje mrtve točke. Nato nastavite prosti hod 1 mm do vijaka in zategnite matici z navorom 20 Nm.

 Matic ne zategujte bolj, saj morata pri oviranem gibanju ročici pustiti, da zdrsne.

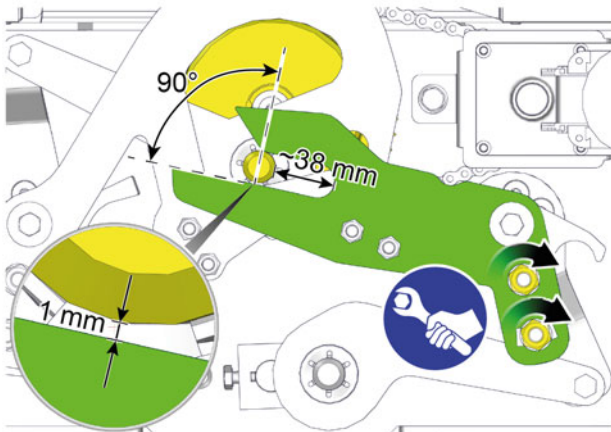

Sl. 6-16: Odzemanje na levi strani

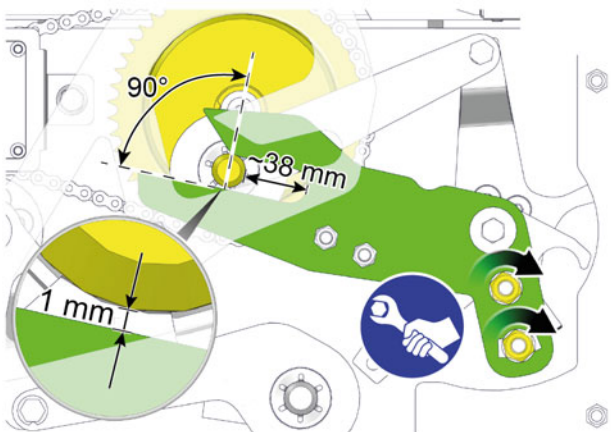

Sl. 6-17: Odzemanje na desni strani

 ⇒ Za preverjanje ročično gred zavrtite do spodnje mrtve točke. Na tem položaju ročica vzvoda ne sme pritiskati še bolj navzdol. Če je temu tako, popustite matici in znova nastavite ročico.

3. Znova namestite pogon. Pazite, da nastavek pri pogonu sega v vijak na kotlu.

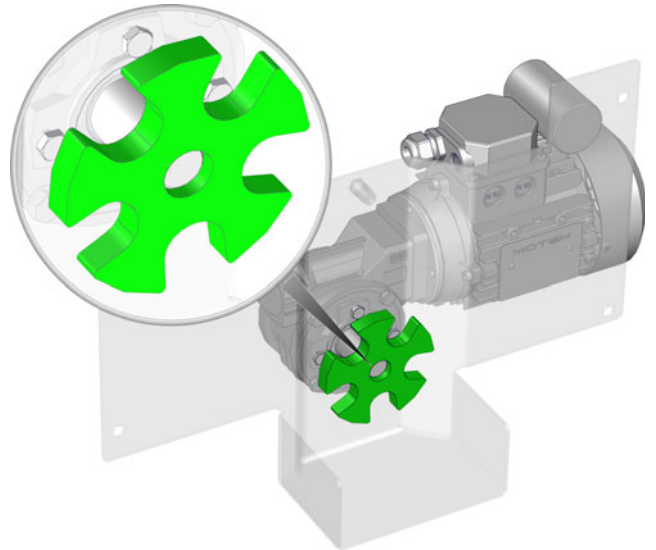

Sl. 6-18: Zob

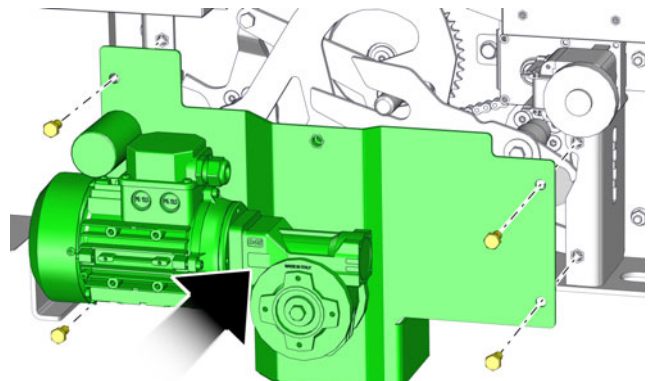

Sl. 6-19: Pogon

Znova namestite pokrove.

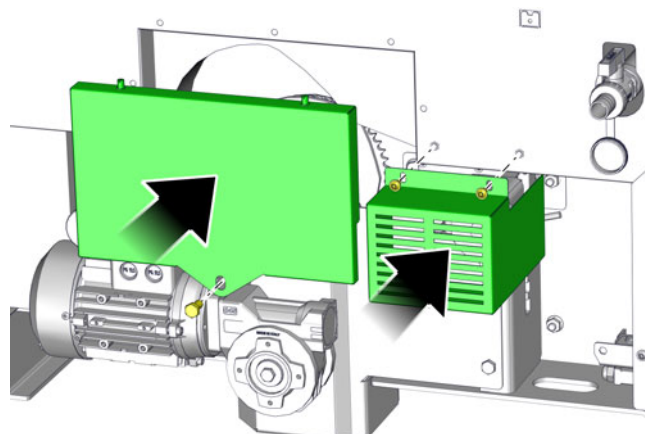

Sl. 6-20: Pokrovi

Preverjanje razmika tipal za čiščenje toplotnega izmenjevalnika

1. Snemite pokrove na zadnji strani kotla.

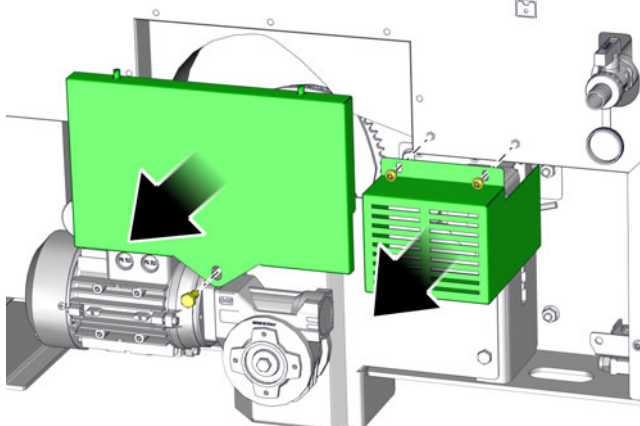

Sl. 6-21: Pokrovi

2. Z ročnim kolesom na pogonu zavrtite ročico, dokler pločevina ne doseže sensorja. Pravilna razdalja med tipalom in senzorjem mora biti 2–3 mm. Če se to ne zgodi, nastavite razmik z maticami na senzorju.

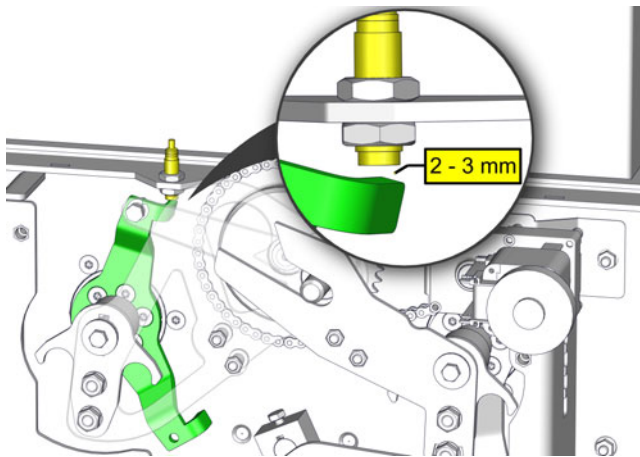

Sl. 6-22: Pravilna razdalja

3. Nato znova namestite pokrove.

Pregled ročice za čiščenje

i Naslednji opis velja za kotel z odvzemanjem goriva na levi strani. Korake je smiselno mogoče uporabiti tudi pri kotlih z odvzemanjem goriva na desni strani.

Pregled trenutnega položaja

1. Snemite spodnjo stransko oblogo s tiste strani kotla, na kateri je nameščen polž.

Odstranite vzdrževalni pokrov za čiščenje toplotnega izmenjevalnika.

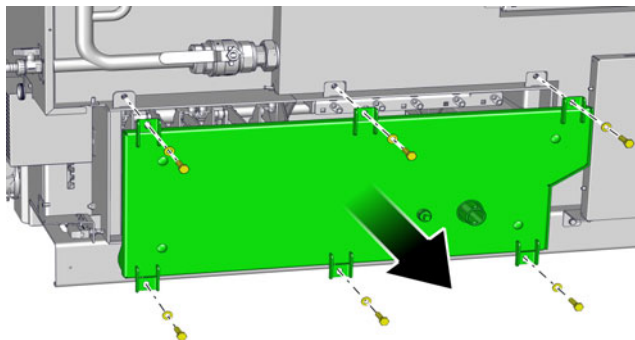

Sl. 6-23: Vzdrževalni pokrov

2. Izvedite vizualni pregled, da ugotovite, ali se je ročica zataknila v pršilno elektrodo. Če je prišlo do tega, previdno izpnite pršilno elektrodo.

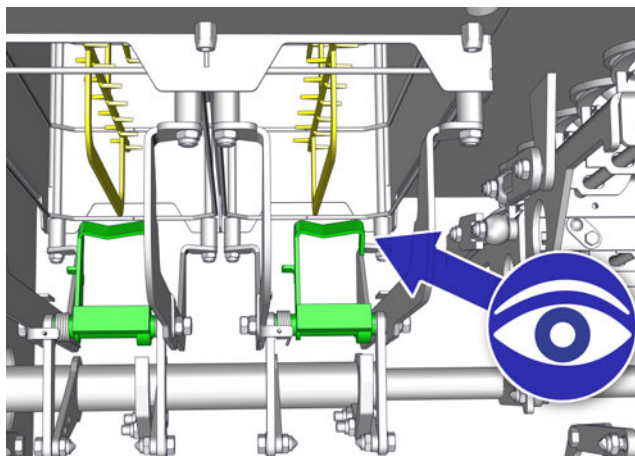

Sl. 6-24: Vzvod

3. Znova namestite vzdrževalni pokrov za čiščenje toplotnega izmenjevalnika. Vijake privijte enakomerno in izmenično.

Znova namestite stransko oblogo kotla.

7 Napotki za gorivo

Če je gorivo žlindrasto

Če v zabojniku za pepel najdete kose žlindre, je vzrok pogosto povratni vod izpušnih plinov. Zato čistite in preverjajte povratni vod izpušnih plinov.

Previsok kaminski vlek lahko prav tako povzroča žlindro, saj se zmanjša učinkovitost povratnega voda izpušnih plinov. Če je kaminski vlek večji od 15 Pa, je obvezno treba omejiti vlek.

Morda je vsebnost pepela v gorivu previsoka. Kotel je zato treba pogosteje odpepeljevati. Če se pojavi žlindra, skrajšajte interval odpepeljevanja za 50 %. Kotel bo nato odpepeljevanje izvajal dvakrat pogosteje. Glejte poglavje [5.2.2 "Besedilni meni – nastavljivi parametri"](#).

Tudi napačni zrak zaradi netesnjenja vrat prostora za plamen, pokrova toplotnega izmenjevalnika, zabojnika za pepel, vzdrževalnega pokrova itd. povzroča žlindro. Preverite, ali so ti pokrovi zaprti in tesnijo.

Pazite na kakovost

Sestava in lastnosti peletov so sicer normirane, vendar zakonsko niso uravnavane. Za ogrevanje s čim manj potrebnega vzdrževanja zahtevajte od prodajalca peletov preverjeno kakovost v skladu s trenutno veljavnimi standardi.

H kakovosti dostave sodi tudi zadnji korak v transportni verigi, tj. vpihovanje v skladiščni prostor. Peleti pri tem namreč ne smejo "leteti" ne prehitro in ne prepočasi. Nežno morajo pristati v spodnjo tretjino odbojne zaščitne blazine in se ne smejo razleteti v prah.

 Orientacijska vrednost za sprejemljiv čas vpihovanja je od 4 do 5 minut na tono. Nikakor se ne smejo vpihovati hitreje.

Trdi in malo prahu

Da se peleti pri vpihovanju v skladiščni prostor in sesanju iz skladišča do kotla ne bi razleteli v prah, morajo biti dovolj trdi. Visok delež prahu ovira zgorevanje in posledično povzroča tudi več letečega pepela v izpušnih plinih.

Z majhnim dodajanjem naravnih veziv, kot so npr. koruzni škrobi ali melasa, lahko izboljšate podajanje peletov in ohranjate delež prahu na minimumu.

8 Merjenje emisij

8.1 Opombe za meritev

8.1.1 Uvod

Merjenje emisij po možnosti izvajajte samo pozimi

Merjenje emisij po možnosti izvajajte samo pozimi, saj je tako zagotovljen odvzem toplote iz grelnega sistema med merjenjem emisij.

 V prehodnem obdobju (pomlad, jesen) porabniki grelnega sistema navadno potrebujejo manj toplote. Če merjenje emisij izvajate v tem časovnem obdobju, grelni sistem ne more varno odvajati presežne toplote. Da bi to preprečili, morate grelne kroge začasno preklopiti v trajno delovanje "Dan". Začasno dvignite nastavljeno temperaturo v prostorih, da se grelni krogi zagotovo vklopijo. Po merjenju emisij znova preklopite na začetni način delovanja in sobno temperaturo.

Pravočasno čiščenje kotla za merjenje emisij

Termin za merjenje emisij bo stranki sporočen pravočasno. Zato morate 3–5 dni pred merjenjem emisij v celoti očistiti kotel in dimno cev. Ta postopek je podrobneje opisan v dokumentaciji, priloženi kotlu (navodila za vzdrževanje in uporabo). Nato lahko normalno ogrevate naprej. Če čistite šele neposredno pred merjenjem emisij, bo v izpušnih plinih veliko pepela, kar privede do napačnih rezultatov meritev.

Za kar najmanjše emisije in s tem dobre rezultate meritev sta potrebna redno čiščenje ter vzdrževanje kotla. Čiščenje lahko izvajate sami, za vzdrževanje pa priporočamo strokovnjaka. Tako je grelni sistem preverjen in pripravljen na merjenje emisij.

Zahtevani čas ogrevanja in preostala vsebnost kisika

Merjenje emisij lahko poteka samo, če kotel doseže zahtevano delovno temperaturo (ne samo temperature predteka). Zato mora ohlajeni kotel po vklopu nekaj časa

(čas segrevanja) delovati, da doseže obratovalno temperaturo. Ti časi so navedeni v naslednji tabeli. Meritev med časom ogrevanja je zato nedovoljena.

Kotel	Čas ogrevanja (ure)	Vsebnost preostalega kisika
eHACK 20–80 ePE-K 60–80	1:30 h	6-9 %
eHACK 100–240 ePE-K 100–240	2:00 h	6-9 %
HACK 20–90 PE-K 32–90	1:15 h	6-9 %
HACK 110–130 PE-K 105–140	1:40 h	6-9 %
HACK 200 PE-K 180–220	2:00 h	6-9 %
SH 20-60	1:30 h	4-8 %
TWIN 20-50	1:35 h	6-9 %
Enota za pelete 7-15 PelletsCompact 20–32	0:45 h	6-9 %
PelletsCompact 33-105	1:00 h	6-9 %
ePE 7-20 ePE-BW 8-22	0:45 h	6-9 %
ePE 26-56 ePE-BW 28-62	1:00 h	6-9 %
eSH 16-40	1:00 h	4-8 %
eTWIN 16	0:45 h	6-9 %
eTWIN 26-32	1:00 h	6-9 %

Tab. 8-1: potreben čas ogrevanja, pravilna vsebnost preostalega kisika

Če je kotel na delovni temperaturi, mora biti tudi vsebnost preostalega kisika v pravilnem območju (glejte tabelo). Trenutna vsebnost preostalega kisika je prikazana v besedilnem meniju kotla pod:

Kotel
► Preostanek kisika

Tab. 8-2: trenutna vsebnost preostalega kisika

 Če je kotel na delovni temperaturi in je vsebnost preostalega kisika nad vrednostmi v tabeli, potem odvečni zrak verjetno vstopa v sistem prek netesnih vrat kotla, pokrovov za vzdrževanje, lambda sonde itd. v kotlu. Ta vzrok je treba najti in odpraviti.

8.1.2 Vod za izpušne pline

Vod za odpadni plin do kamina naj bo kratek in napeljan v vzponu

Vod za odpadni plin od kotla do kamina mora biti kratek, zatesnjen in napeljan v vzponu. "Lepi", pravokotno napeljani vodi z dvema ali več loki pri vodu za odpadni plin ne pomenijo nič dobrega. Optimalno je, da je od kotla do kamina napeljan najkrajši vod z minimalnimi spremembami smeri. Vod za odpadni plin, napeljan do kamina, mora tesniti. Pri ceveh z objemkami, ki nimajo tesnil, je treba kot tesnilno maso uporabiti proti vročini odporen silikon. Drugače lahko pri segrevanju pride do uhajanja dima v kotlovnico. Vod za odpadni plin do kamina vedno napeljite v vzponu.

Dolgi, vodoravni vodi za odpadni plin, napeljeni do kamina, naj imajo ozek presek in morajo biti nadpovprečno dobro izolirani (> 50 mm). V vodu za odpadni plin mora biti dovolj čistilnih odprtin. Velik presek voda za odpadni plin, napeljanega proti kaminu, bi pri izračunu zmanjšal potrebni presek dimnika. Vendar pa se pri majhnih hitrostih pretoka odlaga pepel, s čimer se teoretično izračunan vlek kamina spet izgubi.

Pri večjem preseku kamina je največja možna ravna dolžina voda za odpadni plin do polovice učinkovite višine kamina (potreben je izračun).

Izolacija izpušne cevi do dimnika

Izpušna cev od kotla do dimnika mora biti izolirana z najmanj 30 mm oz. še bolje 50 mm debelo kameno volno, da preprečite temperaturne izgube, ki bi lahko povzročile nastanek kondenzata.

Merilna odprtina za merjenje emisij

Za merjenje emisij je treba v vodu za odpadni plin predvideti merilno odprtino, ki se samodejno zapre in tesni. Merilna odprtina mora biti v skladu z nacionalnimi smernicami.

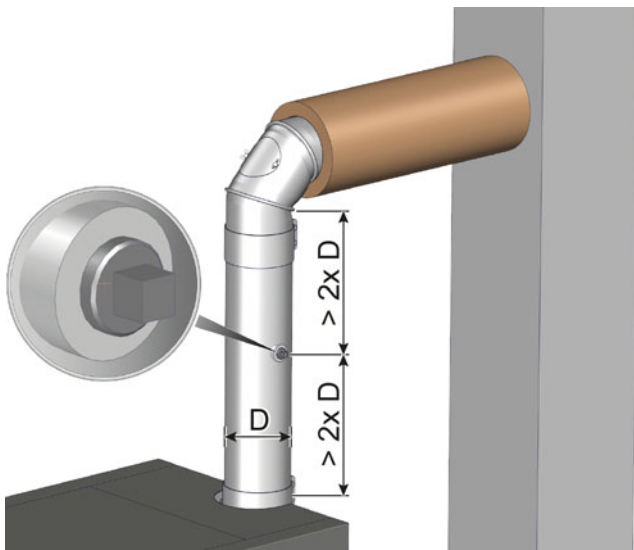

Sl. 8-1: Merilna odprtina

Merilno odprtino ustvarite na navpičnem delu izpušnega voda. Pred in za merilno odprtino mora biti na voljo dovolj dolg raven del, drugače pride do turbulentnega toka na merilnem mestu, kar povzroči nezanesljive meritve. Razdalja od priključka dimne cevi kotla ali od zavoja cevi mora biti vsaj dvakratnik premera dimne cevi.

Merjenje emisij pri kotlu z elektrostatičnim ločevalnikom delcev

Če je kotel opremljen z ločevalnikom delcev ETA (integriran v kotel ali z zunanjo montažo), morate emisije meriti za ločevalnikom delcev. Za položaj merilne odprtine veljajo isti podatki kot na risbi [Sl. 8-1: "Merilna odprtina"](#). Naprava za merjenje emisij mora biti primerna za visoko napetost.

i Če kotel uporabljate z ločevalnikom delcev drugega proizvajalca, morate pri ustvarjanju merilne odprtine upoštevati navodila proizvajalca.

Čistilna odprtina v izpušni cevi

Za čiščenje izpušne cevi morajo biti na voljo dobro dostopne čistilne odprtine.



Sl. 8-2: Čistilna odprtina

8.1.3 Nastavljivi parametri

Nastavitev trajanja merjenja emisij

i Tovarniško je trajanje merjenja emisij nastavljeno na 45 minut. Po potrebi ga lahko podaljšate s pooblastilom [Servis]. V ta namen preklopite v besedilni meni kotla. Trajanje je mogoče nastaviti pod:

Kotel

- ▶ Dimni plini
 - ▶ Merjenje emisij
 - ▶ Trajanje meritve

Izbor merjenja emisij za delno ali nazivno obremenitev

Načeloma je merjenje emisij predpisano pri nazivni obremenitvi. Glede na državne predpise je lahko dodatno predpisano merjenje emisij za območje delne obremenitve. V tem primeru je treba pred merjenjem emisij nastaviti želeno območje zmogljivosti.

S pooblastilom [Servis] preklopite v besedilni meni kotla. Območje zmogljivosti lahko nastavite pod:

Kotel

- ▶ Dimni plini
 - ▶ Merjenje emisij
 - ▶ Način merjenja

i Z izborom možnosti [Kombinacija] se merjenje najprej izvede za nazivno obremenitev. Po poteku nastavljenega trajanja ([Trajanje meritve]) se prikaže sporočilo, da lahko zdaj izmerite emisije za delno obremenitev.

8.2 Merjenje emisij

3–5 dni pred merjenjem emisij očistite kotel

3–5 dni pred merjenjem emisij je treba v celoti očistiti kotel in dimno cev. Nato lahko kotel normalno ogrevate naprej.

 Ta premor med čiščenjem in merjenje je potreben, zato da se lahko prah, ki se dvigne med čiščenjem, znova posede. Če bo dimnikar izmeril dvignjen prah, bo dobil napačno, povišano vrednost prahu!

PREVIDNO!

▶ Nikakor ne smete kotla in dimne cevi čistiti na dan meritve!

Počakajte, da se kotel in ogrevalni sistem ohladita

Približno 6–8 ur pred merjenjem emisij zaključite način ogrevanja kotla. Izklopite tudi dodatne gorilnike na olje ali plin v ogrevalnem sistemu. Tako se bo kotel ohladil, dodatna vsebina vode v kotlu pa se bo uporabila za odvajanje toplote med merjenjem emisij. Prav tako se ohladi tudi ogrevalni sistem, zato se toplota, ki nastane pri merjenju emisij, varno preda porabnikom.



 Če je v običajnem načinu ogrevanja (npr. pozimi) že zagotovljeno zadostno odzemanje toplote, izklop pred merjenjem emisij ni nujno potreben. V tem primeru se lahko ustvarjena toplota varno odvede.

Poskrbite za zadostno odvajanje toplote

Odprite vse ventile grelnih teles in njihove termostate obrnite v najbolj odprti položaj.

 Da lahko grelni krogi prevzemajo toploto tudi v vmesnem času, jih preklopite v trajno delovanje "Dan" in povečajte nastavljeno temperaturo na sobnem termostatu ali v regulaciji. Po merjenju emisij znova preklopite na začetni način delovanja in sobno temperaturo.

Priprava in izvedba merjenja emisij

1. Vključite kotel s stikalom za vklop/izklop (). Da pridete do okna z nastavitvami merjenja emisij, pritisnite v pregledu tipko [Meritve] .



Sl. 8-3: Okno z nastavitvami

2. Ob pritisku tipke [Zaženi zdaj]  kotel takoj začne priprave za naslednje merjenje.

S tipko [Začetek meritve]  vnesite termin, za katerega ste se dogovorili z dimnikarjem. Kotel se bo nato pravočasno zagnal, da bo dosegel delovno temperaturo za merjenje.

Poleg tega je mogoče nastaviti trajanje zaprtosti kotla (tipka  [Trajanje blokade]). Ta se nanaša na nastavljeno časovno točko meritve. Med tem obdobjem se način ogrevanja ne zažene, da se lahko grelni sistem ohladi.

Primer: Če ste za čas meritve emisij nastavili 17:00, pri [Trajanje blokade] pa 8 h, se bo ogrevanje zaključilo ob 09:00.

 Čas zapore nastavite tako, da zjutraj na dan meritve kotel ne ogreva več.

3. Če ste vnesli termin, se ta pojavi na pregledu kotla. Kotel se bo pravočasno zagnal, da bo dosegel delovno temperaturo za merjenje.

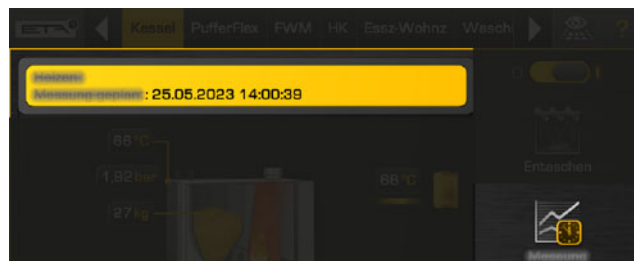

Sl. 8-4: Nastavljeni termin

4. Ko je kotel pripravljen za merjenje emisij, se na zaslonu prikaže ustrezno sporočilo in odštevanje. V tem obdobju je treba izvesti merjenje emisij.

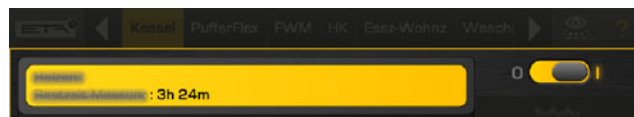

Sl. 8-5: Odštevanje

V tem času kotel zdaj deluje pod nazivno obremenitvijo (oz. polno obremenitvijo) in med tem blokira nastavljanje moči. Moč kotla se tako ne zmanjša. Prav tako krmilje poskrbi za nujen odvzem toplote iz grelnega sistema, če je to mogoče.

5. Po merjenju emisij kotel znova preklopite na običajno obratovanje. V ta namen v oknu z nastavitvami pritisnite tipko [Deaktivacija meritve] . Če tipke ne pritisnete, se kotel čez nekaj časa samodejno vrne na običajno obratovanje.

9 Obratovanje z malo emisijami

Napotki za ohranjanje mejnih vrednosti v Nemčiji s 1. januarjem 2015

Za merjenje emisij v Nemčiji za vse nove ogrevalne sisteme od 1. januarja 2015 v skladu z določili uredbe "BImSchV" veljajo nižje mejne vrednosti. V praksi lahko težave povzroči predvsem vzdrževanje nove mejne vrednosti za prah, ki znaša 20 mg/m³.

Da kotli ETA ustrezajo tem novim mejnim vrednostim, je bilo dokazano pri laboratorijskih pogojih v preizkuševalnih središčih. Vendar pa je treba opozoriti, da so se v tem primeru uporabljala visokokakovostna goriva in je ogrevalni sistem deloval pod optimalnimi pogoji. V praksi je stvar seveda malce drugačna. Pogosto se namreč uporabljajo goriva slabše kakovosti, kar pri mejni vrednosti za prah predstavlja težavo.

Uporabljena preizkusna goriva

Kot preizkusno gorivo za merjenje emisij in odobritev kotla so bila uporabljena naslednja goriva:

- sekanci iglavcev brez lubja v skladu s standardom EN ISO 17225-4 z oznako "P31S M25 F05 A0,5"
- peleti v skladu s standardom EN ISO 17225-2 z oznako "D06 M10 A0,5"

Vsebnost pepela goriva je pokazatelj za emisije prahu.

V skladu s trenutnim stanjem znanosti pri emisijah prahu iz popolnega izgorevanja gre za anorganske sestavne dele goriva, t. i. veziva aerosolov. Raziskave priznanih raziskovalnih ustanov so nedvoumno pokazale, da se veziva aerosola v gorivu (npr. kalij, kalcij, žveplo, klor, natrij, cink, silicij, fosfor ...) sproščajo v dokaj fiksnih deležih. Temu ustrezno je količina emisij prahu v glavnem odvisna od deleža teh aerosolov v gorivu.

Situacijo otežuje dejstvo, da je delež veziva aerosola v lesu odvisen od številnih dejavnikov (vrsta drevesa, lastnost tal, letni čas ...). Celo različni deli drevesa (debro/veje, jedrni les/ cepanci ...) so pogosto vzrok močnih nihanj.

V praksi se je delež pepela pokazal kot dober pokazatelj za delež veziva aerosola. Da lahko sistem uporabljate s čim manj emisijami prahu, je poleg dobrega vzdrževalnega stanja nujno predvsem kakovostno gorivo s čim manjšim deležem pepela (lubje, nečistoče, listje/iglice ...).

10 Ogrevalna voda

Lastnosti ogrevalne vode

Ogrevalna voda mora glede svojih fizikalnih in kemičnih lastnosti (električna prevodnost, pH-vrednost, trdota vode, vsebnost kisika) ustrezati standardom vsakokratne države (ÖNORM H 5195-1, VDI 2035) in jo je treba redno preverjati. V ta namen se obrnite na svojega monterja ogrevalnega sistema.

Specifična vsebnost vode (l/kW)		Preglednica 1 Generatorji toplote z visoko (> 0,3 l/kW) vsebnostjo vode			Preglednica 2 Generatorji toplote z nizko (≤ 0,3 l/kW) vsebnostjo vode		
		< 20 l/kW	≥ 20 l/kW < 50 l/kW	≥ 50 l/kW	< 20 l/kW	≥ 20 l/kW < 50 l/kW	≥ 50 l/kW
Skupna moč generatorja toplote	≤ 50 kW	16,8 °dH	11,2 °dH	5,6 °dH	11,2 °dH	5,6 °dH	0,6 °dH
	> 50 kW ≤ 200 kW	11,2 °dH	5,6 °dH	2,8 °dH	5,6 °dH	2,8 °dH	0,6 °dH
	> 200 kW ≤ 600 kW	5,6 °dH	2,8 °dH	0,6 °dH	2,8 °dH	0,6 °dH	0,6 °dH
	> 600 kW	2,8 °dH	0,6 °dH	0,6 °dH	0,6 °dH	0,6 °dH	0,6 °dH

Navodila za določanje:

- Določite vsebnost vode generatorja toplote (v litrih) in jo delite z njegovo močjo (v kW). Če je rezultat več kot 0,3 l/kW, velja preglednica 1, če pa je vrednost manjša ali enaka 0,3 l/kW, velja preglednica 2.
- Celotno prostornino ogrevalne vode (v l) delite z močjo (v kW) najmanjšega generatorja toplote. Rezultat je specifična vsebnost vode, ki določa stolpec v prej določeni preglednici.
- Na podlagi skupne moči generatorja toplote odčitajte vrednost za dopustno trdoto vode iz ustrezne vrstice.

Primer: ogrevalni sistem s 45 kW kotlom in 1500 l skupne prostornine ogrevalne vode

- Razmerje med vsebnostjo vode in močjo je 0,3 l/kW ($117 : 45 = 2,6$) => preglednica 1.
- Specifična vsebnost vode je 33,3 l/kW ($1500 : 45 = 33,3$) => srednji stolpec v preglednici 1.
- Skupna moč kotla je 45 kW, zato so relevantne samo vrednosti iz prve vrstice (≤ 50 kW).

⇒ *Dopustna trdota vode je v tem primeru 11,2 °dH.*

Mehčanje vode z ionskim izmenjevalnikom s solno regeneracijo

Priporočamo mehčanje vode z ionskim izmenjevalnikom s solno regeneracijo, kar je enak način, kot se mehča pitna voda. Ta postopek ne odstrani soli iz vode. Pri tem postopku se kalcij v vodnem kamnu nadomesti z natrijem iz kuhinjske soli. Prednosti tega postopka je več. Je cenovno ugoden in kemično obstojen proti nečistočam. Poleg tega se ustvari naravna alkalnost, ki ima praviloma zadostno pH-vrednost, odporno proti koroziji, v višini 8.

pH-vrednost med 8 in 9 eventualno cepite s tri-natrijevim fosfatom

Če se po tednu dni delovanja v ogrevalni vodi samodejno ne ustvari pH-vrednost 8, jo vzpostavite z dodatkom 10 g/m³ tri-natrijevega fosfata (Na₃PO₄) ali 25 g/m³ s kristalno vodo

10.1 Trdota vode

Dopustno trdoto vode za ogrevalno vodo določamo po standardu ÖNORM H 5195-1

vezanega tri-natrijevega fosfata (Na₃PO₄·12H₂O). Pred nadaljnimi popravki počakajte 2–4 tedne obratovanja! pH-vrednost ne sme biti višja od 9.

Brez mešanih inštalacij

Pri ionskem izmenjevalniku s solno regeneracijo je slabost vsebnost soli z visoko električno prevodnostjo, ki lahko predvsem pri aluminiju ali pocinkanem jeklu povzroči elektrolitično korozijo. Če so v ogrevalni sistem vgrajeni samo jeklo, medenina, rdeča litina in baker ter delež nerjavečega jekla ostane omejen na majhne površine, tudi pri vodi, ki vsebuje sol, ni pričakovati težav zaradi korozije.

Posamezne dele iz aluminija in pocinkane posamezne dele v ogrevalnem sistemu vedno ogroža korozija, predvsem v kombinaciji z bakrenimi cevmi. V praksi to pomeni, da ne uporabljajte pocinkanih priključkov in mešanih napeljav iz pocinkanih cevi z bakrenimi cevmi. Obstaja pa nelogična izjema, in sicer gre za kombinacijo galvansko pocinkanih jeklenih cevi s kotlom ali hranilnikom toplote iz jekla. Verjetno se enakomerni sloj cinka enakomerno odnaša in porazdeli v sistemu, ne da bi nastale luknje zaradi rje.

Popolno razsoljevanje ni potrebno

Če v sistemu ni aluminija (aluminijast toplotni izmenjevalnik v plinski komori ali aluminijasti radiatorji), popolno razsoljevanje z vložki ionskega izmenjevalnika ali osmoza ni potrebna.

Stabilizacija vodnega kamna je lahko nevarna

Z dodajanjem sredstev za stabilizacijo vodnega kamna preprečite vodni kamen. Kljub temu to odsvetujemo. Ti zaviralci povečajo vsebnost soli, kar vodi do neopredeljene pH-vrednosti. Pri dolivanju večjih količin vode je treba ponovno uporabiti natanko enako sredstvo. Mešanje z drugimi dodatki za vodo ali sredstvom proti zamrzovanju lahko povzroči korozijo.

10.2 Korozija

Vgradnja izločevalnika magnetita in blata

Za vzdrževanje kakovosti ogrevalne vode in preprečitev oblog ter posledično škode na občutljivih sestavnih delih priporočamo vgradnjo izločevalnika magnetita in blata v povratni tek ogrevalnega sistema.



Sl. 10-1: Izločevalnik magnetita in blata

i Izločevalnik magnetita in blata je treba vzdrževati najmanj enkrat letno. V ta namen se obrnite na svojega monterja ogrevalnega sistema.

10.3 Dopolnjevanje

Dopolnjevanje ogrevalne vode

Če je treba dopolniti vodo v ogrevalnem sistemu, npr. za prilagoditev tlaka, morate po možnosti uporabljati enako vodo kot pri prvem polnjenju.

Če dopolnjujete le manjše količine vode (manj kot 10 % prostornine sistema), lahko uporabljate tudi pitno vodo. To npr. velja pri menjavi črpalke ali mešalnega ventila.

i Ogrevalnega sistema ne polnite z deževnico, saj je ta večinoma onesnažena in ima prenizko pH-vrednost.

10.4 Odzračevanje

Zaščita pred zračno korozijo

Za varno zaščito celotnega ogrevalnega sistema pred korozijo je treba vdor zraka ohranjati čim manjši, zrak, ki pa pride v sistem, pa je treba čim hitreje odstraniti iz sistema.

Odzračevanje z izločevalnikom mikromehurčkov

Priporočamo, da v predtek za kotlom montirate izločevalnik mikromehurčkov, skozi katerega se pretaka vsa voda (priznani proizvajalci so Spirovent, Flamco ali Pneumatex). Tako se namreč zrak tudi med obratovanjem bolje odvaja iz ogrevalnega sistema.



Sl. 10-2: Izločevalnik mikromehurčkov

11 Oznaka energetske porabe

Preskušanje in sprostitev s strani ustanov za preskušanje

Naše izdelke preskušajo in sprostijo priznane ustanove za preskušanje. Na željo vam ta poročila z veseljem posredujemo.

Podatki o izdelku v skladu z uredbo EU 2015/1187 in 2015/1189

Zahtevana prostornina hranilnika toplote za kotel je navedena v navodilih za montažo. Vsi kotli že imajo vgrajen temperaturni regulator, zato je vsak izdelek "integriran sistem". Emisijske vrednosti se nanašajo na vsebnost preostalega kisika 10 % O₂.

Proizvajalec:

ETA Heiztechnik GmbH, Gewerbepark 1, A-4716 Hofkirchen an der Trattnach

Kotel na pelete ePE-K 180–240 kW

	Enota	ePE-K180	ePE-K200	ePE-K220	ePE-K240
Št. artikla		13180LP-D	13199LP-D	13220LP-D	13240LP-D
		13180RP-D	13199RP-D	13220RP-D	13240RP-D
Nazivna moč ogrevanja	kW	180	200	220	240
Dovod goriva (ročno/samodejno)		samodejno			
Delež delne moči glede na nazivno moč (30 %/50 %)	%	30	30	30	30
Vgrajen temperaturni regulator v kotlu (da/ne)		da	da	da	da
Razred temperaturnega regulatorja		VIII	VIII	VIII	VIII
Prispevek temperaturnega regulatorja k energetski učinkovitosti integriranega sistema	%	5	5	5	5
Uporaba gorilne vrednosti (da/ne)		ne			
Kombiniran kotel za toplo vodo in gretje (da/ne)		ne			
Sklopitev moč-toplota (da/ne)		ne			
Najprimernejše gorivo		Peleti			
Nazivna moč ogrevanja (ustreza oddani koristni toploti)	kW	179,9	199,9	219,9	239,9
Delna moč	kW	53,9	59,9	65,9	71,9
Izkoristek (glede na kurilno vrednost) pri nazivni moči ogrevanja	%	87,2	87,6	88,0	88,4
Izkoristek (glede na kurilno vrednost) pri delni moči	%	87,2	87,8	88,4	89,0
Poraba električne energije pri nazivni moči ogrevanja	kW	0,176	0,194	0,211	0,227
Poraba električne energije pri delni moči	kW	0,064	0,069	0,074	0,078
Odjemna električna moč pri obratovalni pripravljenosti	kW	0,015	0,016	0,016	0,017
Segrevanje prostorov – letna stopnja uporabe η_s	%	84	85	85	86
Segrevanje prostorov – letne emisije: prah	mg/m ³	15	15	15	15
Segrevanje prostorov – letne emisije: OVO	mg/m ³	1	1	1	1
Segrevanje prostorov – letne emisije: CO	mg/m ³	35	34	33	32
Segrevanje prostorov – letne emisije: NOx	mg/m ³	103	104	105	106

Tab. 11-1: Podatki o izdelku v skladu z uredbo EU 2015/1187 in 2015/1189

Kotel na pelete ePE-K 180–240 kW (z integriranim izločevalnikom za drobne delce)

	Enota	ePE-K180 EP	ePE-K200 EP	ePE-K220 EP	ePE-K240 EP
Št. artikla		13180LP-D-E	13199LP-D-E	13220LP-D-E	13240LP-D-E
		13180RP-D-E	13199RP-D-E	13220RP-D-E	13240RP-D-E
Nazivna moč ogrevanja	kW	180	200	220	240

Kotel na pelete ePE-K 180–240 kW (z integriranim izločevalnikom za drobne delce)

	Enota	ePE-K180 EP	ePE-K200 EP	ePE-K220 EP	ePE-K240 EP
Dovod goriva (ročno/samodejno)		samodejno			
Delež delne moči glede na nazivno moč (30 %/50 %)	%	30	30	30	30
Vgrajen temperaturni regulator v kotlu (da/ne)		da	da	da	da
Razred temperaturnega regulatorja		VIII	VIII	VIII	VIII
Prispevek temperaturnega regulatorja k energetski učinkovitosti integriranega sistema	%	5	5	5	5
Uporaba gorilne vrednosti (da/ne)		ne			
Kombiniran kotel za toplo vodo in gretje (da/ne)		ne			
Sklopitev moč-toplota (da/ne)		ne			
Najprimernejše gorivo		Peleti			
Nazivna moč ogrevanja (ustreza oddani koristni toploti)	kW	179,9	199,9	219,9	239,9
Delna moč	kW	53,9	59,9	65,9	71,9
Izkoristek (glede na kurilno vrednost) pri nazivni moči ogrevanja	%	87,2	87,6	88,0	88,4
Izkoristek (glede na kurilno vrednost) pri delni moči	%	87,0	87,5	88,1	88,6
Poraba električne energije pri nazivni moči ogrevanja	kW	0,382	0,418	0,454	0,487
Poraba električne energije pri delni moči	kW	0,27	0,3	0,331	0,358
Odjemna električna moč pri obratovalni pripravljenosti	kW	0,015	0,016	0,016	0,017
Segrevanje prostorov – letna stopnja uporabe η_s	%	83	83	83	83
Segrevanje prostorov – letne emisije: prah	mg/m ³	0	0	0	0
Segrevanje prostorov – letne emisije: OVO	mg/m ³	1	1	1	1
Segrevanje prostorov – letne emisije: CO	mg/m ³	34	33	31	30
Segrevanje prostorov – letne emisije: NOx	mg/m ³	99	99	98	98

Tab. 11-2: Podatki o izdelku v skladu z uredbo EU 2015/1187 in 2015/1189

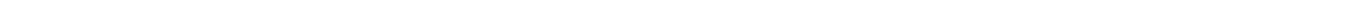



www.eta.co.at



www.meineta.at

